

e.Xpert SX 01

Инструкция за експлоатация

електронен касов апарат с фискална памет



Съдържание

СЪДЪРЖАНИЕ НА КОМПЛЕКТА.....	4
ОБЩИ СВЕДЕНИЯ.....	4
ХАРАКТЕРИСТИКИ.....	4
КЛАВИАТУРА.....	4
БУТОНИ.....	5
ДИСПЛЕЙ.....	5
СМЯНА НА ХАРТИЕНА РОЛКА.....	5
ПАРАМЕТРИ.....	5
СЪКРАЩЕНИЯ.....	5
РЕЖИМИ НА РАБОТА.....	6
РЕЖИМ ПРОГРАМИРАНЕ.....	7
Програмиране на системни параметри.....	7
Характеристики на системните параметри.....	8
Промяна на стойностите на параметрите.....	9
Връзка на ФУ с Bluetooth barcode scanner.....	17
ПРОГРАМИРАНЕ НА АРТИКУЛИ.....	18
ПРОГРАМИРАНЕ НА ДЕПАРТАМЕНТИ.....	19
ПРОГРАМИРАНЕ НА ДАНЪЧНИ СТАВКИ.....	19
ПРОГРАМИРАНЕ НА ПАРКИНГ ПРЕСТОЙ И ТАРИФА.....	20
ПРОГРАМИРАНЕ НА ОПЕРАТОРИ.....	20
ПРОГРАМИРАНЕ НА ДАТА И ЧАС.....	20
ПРОГРАМИРАНЕ НА ПЛАЩАНИЯ.....	21
ПРОГРАМИРАНЕ НА КЛИШЕ.....	21
ПРОГРАМИРАНЕ НА КОМЕНТАРНИ РЕДОВЕ.....	21
ФИСКАЛИЗАЦИЯ.....	22
РЕЖИМ РЕГИСТРАЦИЯ.....	23
ПРОДАЖБА ПО СВОБОДНА ЦЕНА КЪМ ДЕПАРТАМЕНТ.....	23
ПРОДАЖБА ПО АРТИКУЛИ.....	24
ПРОДАЖБА С ПОВТОРЕНИЕ.....	25
ПРОДАЖБА С УМНОЖЕНИЕ /КОЛИЧЕСТВО/.....	25
ПРОДАЖБА С НАТРУПВАНЕ НА СТОЙНОСТНИ ОТСТЪПКИ/НАДБАВКИ.....	25
ПРОДАЖБА С НАТРУПВАНЕ НА СТОЙНОСТНА ОТСТЪПКА НАД МЕЖДИННА СУМА.....	26
ПРОДАЖБА С НАТРУПВАНЕ НА СТОЙНОСТНА НАДБАВКА НАД МЕЖДИННА СУМА.....	26
ПРОДАЖБА С НАТРУПВАНЕ НА ПРОЦЕНТНИ ОТСТЪПКИ/НАДБАВКИ.....	26
НАТРУПВАНЕ НА ПРОЦЕНТНИ ОТСТЪПКИ/НАДБАВКИ НАД МЕЖДИННА СУМА.....	27
КОРЕКЦИЯ.....	28
АНУЛИРАНЕ НА БОН.....	29
ПРИКЛЮЧВАНЕ НА КАСОВАТА БЕЛЕЖКА И ПЛАЩАНЕ.....	29
ПОВТОРЕНИЕ НА КАСОВА БЕЛЕЖКА.....	30
СЛУЖЕБНО ВЪВЕДЕНИ И ИЗВЕДЕНИ СУМИ.....	30
ПЕЧАТ НА КОМЕНТАРНИ РЕДОВЕ.....	30
РАЗШИРЕНА КАСОВА БЕЛЕЖКА /ФАКТУРА/.....	31
Касова бележка по вече издадена фактура.....	31
РАЗШИРЕН СТОРНО ФИСКАЛЕН БОН /КРЕДИТНО ИЗВЕСТИЕ/.....	32
РАЗШИРЕН СТОРНО ФИСКАЛЕН БОН /КРЕДИТНО ИЗВЕСТИЕ/ - Операторска грешка.....	32
РАЗШИРЕН СТОРНО ФИСКАЛЕН БОН /КРЕДИТНО ИЗВЕСТИЕ/ - Намаляване данъчна основа..	32
СТОРНО ВРЪЩАНЕ И РЕКЛАМАЦИИ.....	33

СТОРНО ОПЕРАТОРСКА ГРЕШКА	34
СТОРНО НАМАЛЯВАНЕ НА ДАНЪЧНА ОСНОВА	35
СТОРНО НА ФИСКАЛЕН БОН ОТ СЪЩИЯ КЛЕН	35
Сторно по причина връщане/рекламации от същия КЛЕН	35
Сторно по произволно избран фискален документ.	35
Сторно на последен фискален документ /бележка с продажби/.	36
Сторно по причина Операторска грешка от същия КЛЕН	36
Сторно по произволно избран фискален документ.	37
Сторно на последен фискален документ /бележка с продажби/.	37
Сторно по причина намаляване на данъчна основа от същия КЛЕН	38
Сторно по произволно избран фискален документ.	38
Сторно на последен фискален документ /бележка с продажби/.	39
РАБОТА НА ФУ ЗА ПАРКИНГ	39
РЕЖИМ ОТЧЕТИ	40
Режим Отпечатване на информация от КЛЕН	43
Разпечатване на обща информация за КЛЕН	43
Разпечатване на подробна информация за КЛЕН	43
Служебен бон за диагностична информация	44
РЕЖИМ ОТЧЕТИ ОТ ФИСКАЛНАТА ПАМЕТ	45
СЪКРАТЕН ОТЧЕТ ОТ ФП ОТ БЛОК ДО БЛОК	45
СЪКРАТЕН ОТЧЕТ ОТ ФП ОТ ДАТА ДО ДАТА	46
ДЕТАЙЛЕН ОТЧЕТ ОТ ФП ОТ ДАТА ДО ДАТА	47
ДЕТАЙЛЕН ОТЧЕТ ОТ ФП ОТ БЛОК ДО БЛОК	47
ОТЧЕТИ ПО ПЛАЩАНИЯ ОТ ФИСКАЛНА ПАМЕТ - EXPERT SX 01	47
ПЕРИОДИЧЕН ОТЧЕТ ПО ПЛАЩАНИЯ ОТ ФП ОТ ДАТА ДО ДАТА	47
ПЕРИОДИЧЕН ОТЧЕТ ПО ПЛАЩАНИЯ ОТ ФП ОТ БЛОК ДО БЛОК	47
РЕЖИМ ФИСКАЛЕН ПРИНТЕР	48
ГРЕШКИ НА ЕКАФП	49
ВГРАДЕН GPRS ТЕРМИНАЛ (ДАНЪЧЕН ТЕРМИНАЛ).....	51
УКАЗАНИЯ ЗА ПРАВИЛНА И БЕЗОПАСНА РАБОТА.....	51

СЪДЪРЖАНИЕ НА КОМПЛЕКТА

В комплекта на Електронния касов апарат с фискална памет се съдържат следните елементи:



ЕКАФП е.Хpert SX 01



Паспорт



Външен адаптер



Инструкция за експлоатация



Хартиена ролка

K001-B-A-10-
USB B – SB A
ОПЦИЯ

ОБЩИ СВЕДЕНИЯ

е.Хpert SX 01 е електронен касов апарат с фискална памет /ЕКАФП/. Изделието е изработено да се интегрира във всякакъв вид търговски обекти – магазини, сервизи, аптеки, офиси и др. ЕКАФП. е.Хpert SX 01 е с вграден данъчен терминал за връзка с НАП, отговаря изцяло на Наредба Н-18 на Министерството на Финансите.

ХАРАКТЕРИСТИКИ

ЕКАФП е.Хpert SX 01 е предназначен за работа със захранване DC 7,5 V / 3,3A / 50Hz (Външен адаптер).

⚠ ВНИМАНИЕ!

Преди да започнете работа, включете ФУ да се зарежда не по-малко от 24 часа. Включването към ЕКАФП на комуникационните кабели да става само в изключено състояние. Температурен диапазон - от -15°C до +45°C;

КЛАВИАТУРА

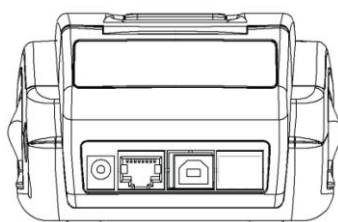

1 2 3

A – 01 B – 02 C – 03 D – 04 E – PAY F – PLU

⚠ ВНИМАНИЕ!

Всички символи и малки букви от кодвата таблица, не се изобразяват на дисплея, но се печатат в бележка.

Таблицата се разпечатва в режим Програмиране с клавиши 8 и VD.

- 1- Захранващ конектор – За вкл. на ФУ в ел. мрежата
- 2 - RS - служи за връзка с везна, BC
- 3 - USB изход: - служи за връзка на ФУ с PC















```

0123456789ABCDEF
20 !"#$%&'()*+,-./
30 0123456789:;<=>?
40 @ABCDEFGHIJKLMNO
50 PQRSTUVWXYZ[\]^_
60 `abdefghijklmnop
70 pqrstuvwxyz{|}~
80 !"#$%&'()*+,-./
90 :;<=>?@ABCDEFGHI
A0 JKLMNOPQRSTUVWXYZ
B0 abcdefghijklmnop
C0 ABCDEFGHIJKLMNOP
D0 PQRSTUVWXYZ[\]^_
E0 abcdefghijklmnop
F0 PQRSTUVWXYZ[\]^_

```

Фигура 1

БУТОНИ

-  - Включване /изключване на ФУ
-  - Придвижване на хартиената ролка
-  - Въвежда значение ”.”,  - Задейства алтернативната функция на натиснатия с него клавиш
-  - Продажба на стока
-  - Вид Плащане
-  - Плащане в брой, Дневен финансов отчет
-  - Въвеждане на количество, за смяна на числа
-  - Въвежда процентна отстъпка, изведени суми
-  -  - Въвеждане на цифрови данни в ЕКАФП
-  - Въвежда процентна надбавка/отстъпка/, сл.въведени суми
-  -Индицира и разпечатва междинна сума, Въвеждане на типа отчет от ФП
-  - Изтрива индикацията и съобщенията за грешка, изтрива символ назад

ДИСПЛЕЙ

-  - ниво на GSM сигнала
-  - показва заряда на батерията
-  - при съобщение за грешка
-  - показва наличие на външно захранване
-  - показва включен Bluetooth модул

СМЯНА НА ХАРТИЕНА РОЛКА

При работа с ЕКАФП се използва следната хартиена лента за клиентски касови бележки:

- Тип на хартията - термо хартия
- Дебелина на хартията - 0,05 +0,01 / -0.005 мм
- Ширина на хартията - 57 ±0,5 мм
- Външен диаметър на ролката - 52 мм

ВНИМАНИЕ!

При появата на цветна лента върху хартиената ролка, същата е препоръчително да се подмени.

Моля следвайте по – долуописаните стъпки за смяна и поставяне на ролка!

Отворете капака като вдигнете палеца посочен на фиг. 2

Поставете ролката /фиг.4.

Натиснете капака като извадите началото на ролката през отвора до шракване на бутона

ВНИМАНИЕ!

Когато се появи цветна лента върху ролката , задължително я подменете.

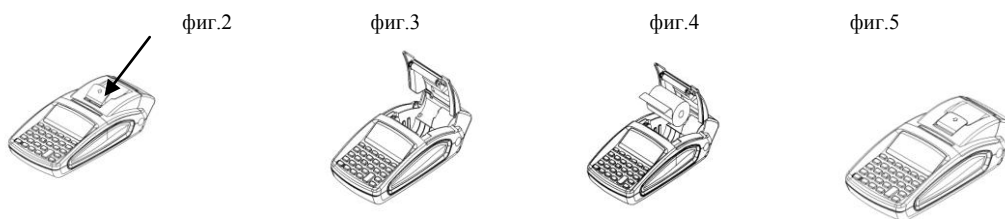

ПАРАМЕТРИ

- Данъчни групи - 8
- Оператори - 20
- Артикули - 30 000
- Департаменти - 50+8

СЪКРАЩЕНИЯ

ЕКАФП – Електронен касов апарат с фискална памет;

ВС – Баркод;

БК – Баркод;

ОП – Оперативна памет;

Межд. сума – Междинна сума;

ФП – Фискална памет;

ФУ – Фискално устройство; ;

Арт – Артикул;

РС – Персонален компютър

Дпт – Департамент;

РЕЖИМИ НА РАБОТА



За да започнете работа с ФУ, натиснете и задръжте . Има 6 режима на работа.

- Регистрация_____
- Четене_____
- Нулиране_____
- Програмиране_____
- Фискална памет_____
- РС_____

С помощта на клавиш  можете да преминавате от един режим в друг. За да влезете във всеки един режим и да работите с него се използват пароли.

Пароли по подразбиране за режим продажби - “Регистрация_____”

В този режим всеки оператор използва парола, която може да се променя от администратора на касата.

оператор 1-  оператор 2 –  оператор 3 – 

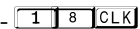
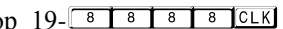
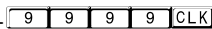
оператор 18-  оператор 19-  оператор 20- 

Пароли по подразбиране за режим четене на отчети - “Четене_____”

 или 

Пароли по подразбиране за режим четене с нулиране на отчети - “Нулиране_____”

 или 

Парола по подразбиране за режим програмиране - “Програмиране_____”

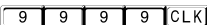

Парола по подразбиране за режим фискална памет - “Фискална памет_____”

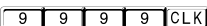

Парола по подразбиране за режим фискален принтер - “РС_____”

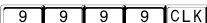

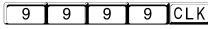
С паролата на оператор 20 /  /могат да бъдат достъпни всички режими на работа.

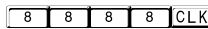
С паролата на оператор 19 /  / могат да бъдат достъпни режимите за отчети и регистрация

ВНИМАНИЕ!

За да промените данните на някой от системните параметри е нужно да пуснете отчети в режим Нулиране, както е описано в таблица 1.

Когато програмирате данни за оператор, артикул, департамент, клише или нови стойности на системните параметри, но не сте пуснали необходимия отчет, то на дисплея ще се визуализира надпис със съответна грешка.

Какво трябва да направите:

Натиснете бутон , за да видите номера на грешката;
Проверете в таблицата с грешки - какво означава тя;

Натиснете **[C]**, за да я изчистите, след което продължете работа.

Поява на грешка, преглед, изчистване и продължаване на работа.

Ако искате да промените данни за системен параметър 2 / Редове клише / и не сте пуснали да се распечата Дневен финансов отчет с нулиране и запис във фискалната памет в режим Нулиране, то на дисплея ще се визуализира следния надпис:

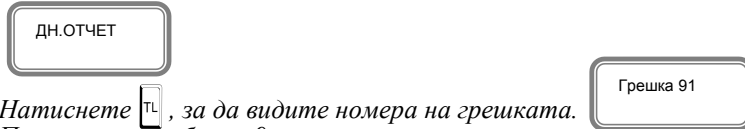

Натиснете **[TL]**, за да видите номера на грешката. Проверете в таблица 9 какво означава:

91	ДН.ОТЧЕТ	Не е нулиран дневният финансов отчет	Натиснете [C] пуснете дн.фин.отчет с нулиране
----	----------	--------------------------------------	--

- Натиснете бутон **[C]**, за да изчистите грешката.
- Излезте от режима с **[MODE]**
- Изберете режим Нулиране с бутон **[MODE]**
- Въведете парола и потвърдете с **[CLK]**
- Натиснете **[TL]**, за да распечатате дневен отчет с нулиране.

Сега вече можете да програмирате новите данни на системния параметър в режим Програмиране. По този описан начин, можете да променяте данни на:

- останалите системни параметри;
- оператори;
- артикули;
- департаменти;
- клише
- данъчни ставки.

В режим Регистрация също могат да се визуализират грешки на дисплея. Натиснете **[TL]**, за да видите номера на грешката. За целта проверете грешките в таблица 4, направете това, което е описано за тази грешка и довършете работа.

РЕЖИМ ПРОГРАМИРАНЕ

С помощта на **[MODE]**, изберете меню Програмиране. За да влезете в този режим, въведете парола и потвърдете с **[CLK]**

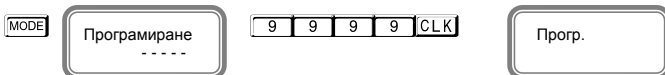

Този режим дава възможност да програмирате, както артикули, департаменти, данъчни ставки, данни за оператори, така и системни параметри, плащания, текстове на бона /клише/.

⚠ ВНИМАНИЕ!

При въвеждане на грешна парола, натиснете **[C]**, въведете правилната и продължете работа.

Програмиране на системни параметри

С помощта на **[MODE]**, изберете меню Програмиране. За да влезете в този режим, въведете парола и потвърдете с **[CLK]**.

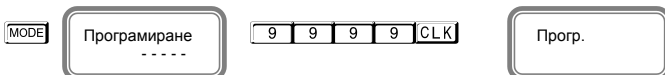

Натиснете **[PAY]**, за да програмирате Системни параметри .



Системни параметри



Характеристики на системните параметри

⚠ ВНИМАНИЕ! Възможни стойности: 1 – Разрешава; 0 - Забранява

№	Име	Разряд	Възможни стойности	Необходим отчет
1	Десетична точка	[1]	0, 2	Дневен и пер. отчет, отчет по Оператори, отчет по Артикули
2	Редове клише	[1]	2,3,...6	Дневен отчет
3	Редове реклама	[1]	0, 1, 2	Дневен отчет
4	Опции печат	[1,2,3,4]	[1] Отпечатва се празна линия след HEADER [2] Не се използва [3] Отпечатва се празна линия след FOOTER [4] Отпечатва се разделителна линия преди общата сума	Дневен отчет
5	Подробен печат	[1, 2]	[1] Печат на информация по дан. групи в края на бона [2] Подробен печат на продажбите в бона	Дневен отчет
6	Клише вид	[1,2,3,4,5,6]	Печат на редовете в началото на бона с двойна ширина	Дневен отчет
7	Реклама вид	[1, 2,]	Печат на редовете в края на бона с двойна ширина	Дневен отчет
8	Разрешаване операции	[1,2,3,4,5]	[1] Процентна надбавка [2] Не се използва [3] Процентна отстъпка [4] Не се използва [5] Корекция	Дневен отчет
9	Разрешаване плащания	[1,2,3,4]	Броят се от дясно наляво. Не може да се забрани плащане в брой	Дневен отчет
10	Номер екафп		1-99	Дневен отчет
11	Дневен отчет - вид	[1,2,3]	[1] Отчет по артикули [2] Отчет по оператори [3] Отчет по департаменти	Дневен отчет
12	Печат всичко	[1,2]	[1] Отчет по оператори [2] Отчет по департаменти	Дневен отчет
13	Дневен отчет –нулиране	[1,2,3]	[1] Периодичен отчет [2] Отчет по артикули [3] Отчет по оператори	Дневен отчет
14	Шрифт КЛЕН	[1]	0-стандартен; 1- сбит	Няма
15	Тип везна	[1]	0-RS2 не работи с везна 1-Протокол за "BIMKO"	Няма

			2-Протокол за "Daisy"	
16	Печат лого	[1]	0 - не се печата, 1 до 144 -брой редове от логото, които се печатат	Няма
17	Тегловен баркод	[1,2,3,4]	[1]Начална позиция на количеството [2]Брой позиции на количеството [3]Начална позиция на номера на артикула [4] Брой позиции на номера на артикула	Няма
18	Сума валута	[1]	0 - не се печата, 1, 2... - печата се общата сума на бона, името и курсът на съответния номер плащане	Няма
19	ALT + департамент	[1]	от 4 до 46	Няма
20	От № #	[1]	Диапазон фактури – начало - от 1 до 9999999999	Няма
21	До № #	[1]	Диапазон фактури – край - от 0 до 9999999999	Няма
22	Празни реда	[1]	1 -50	Няма
23	Печат контраст		0 до 9 - по-големите стойности водят до по-наситен печат, но при работа на батерии водят до по-бързото им изтощаване	Няма
24	Изключване [мин]		0-240	Няма
25	Екран контраст	[1]	0-25	Няма
26	Екран изключване [сек]		0-59	Няма
27	За паркинг	[1]	0-1	Няма
28	Печат на Z отчет	[1,2,3,4]	[1,2]-час, [3,4] - минути	Няма
29	Авт.Z отчет тип	[1, 2]	[1] Задължителен печат на генериран Z отчет [2] Служебен пренос на пари в следваща смяна	Няма

Таблица 1

Промяна на стойностите на параметрите

За промяна стойностите на системните параметри, разгледайте инструкциите.

С помощта на **MODE**, изберете меню Програмиране. За да влезете в този режим, въведете парола и потвърдете с **CLK**.

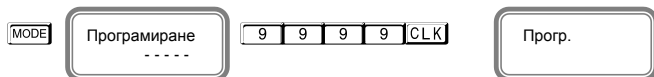

Натиснете **PAY**, за да програмирате Системни параметри.



ВНИМАНИЕ!

За да можете да промените тази стойност, трябва предварително да сте пуснали Дневен отчет, отчет по Оператори, отчет по Артикули

За да промените данните на някой от системните параметри е нужно да пуснете отчети в режим Нулиране, както е описано в таблица 4.

ВНИМАНИЕ!

Ако желаете да програмирате определен системен параметър, не е нужно да преминавате през всички параметри, за да стигнете до този, който ще промените. За целта следвайте инструкциите:

Влезте в режим Програмиране, натиснете **PAY** Въведете номер на параметър, който ще промените. Например **1 6** и потвърдете с **ST**

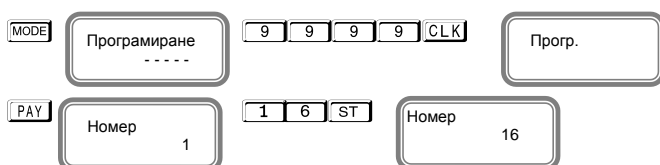

Променете стойността, потвърдете с и излезте от режима с

За промяна на първи системен параметър, следвайте инструкциите:

Влезте в режим Програмиране, натиснете потвърдете с

Програмиране ----- Прогр.

Натиснете , за да програмирате Системни параметри .

Номер 1 Десетична точка 1

Този **параметър 1** показва работа на ФУ с цели или дробни числа.

Стойността по подразбиране е 2 – работа на ФУ с десетична точка.

Ако желаете да работите с цели числа, то натиснете от клавиатурата, потвърдете с

При промяната ще се разпечата бележка, на която ще бъде описана новата стойност на този параметър.

Номер 1 Десетична точка 1 0 Десетична точка 0 Десетична точка 0 Номер 2

Натиснете и преминете на следващ параметър.

Номер 2 Редове клише 2

Параметър 2 показва, колко реда могат да бъдат програмирани като редове на клише в началото на всяка бележка.

Стойностите, които приема са от 2 до 6. По подразбиране стойността е 2, което означава, че ще бъдат програмирани само 2 реда. Ако желаете да бъдат програмирани само 3 реда в началото на бележката, то въведете числото , потвърждавате с и преминавате към следващ параметър

Редове клише 2 Редове клише 3 Номер 3

Натиснете и преминете на следващ параметър.

Номер 3 Редове реклама 3

С този **параметър 3** се програмират брой редове в края на всяка бележка /реклама/. Възможните стойности, които приема са 0,1 и 2. Преди да се програмират тези редове е необходимо да бъде пуснат Дневен финансов отчет. Въведете число от клавиатурата, например . Това означава, че сте избрали два реда за програмиране на реклама.

Номер 3 Редове реклама 3 Редове реклама 2 Редове реклама 2 Номер 4

Потвърждавате с и преминавате към следващ параметър.

Номер 4 Опции печат 0000

Този **параметър 4**, показва опциите за печат. Преди да промените стойностите, пуснете Дневен финансов отчет.

Функцията се състои от 4 разряда, като всеки разряд показва какво е възможно да се печата на касовата бележка, както следва:

[1] Отпечатва се празна линия след HEADER [2] Не се използва

[3] Отпечатва се празна линия след FOOTER [4] Отпечатва се разделителна линия преди общата сума

⚠ ВНИМАНИЕ! Възможни стойности: 1 – Разрешава; 0 - Забранява

* Забележка:

Ако избраните от Вас стойности на този параметър са 0000, то това означава, че тези описани опции няма да се отпечатат на бележката. Но ако сте избрали стойности 1010, то това означава следното:

1 – Разрешен печат на празна линия след HEADER - **печата се**

0 – Не се използва

1 – Разрешен печат на празна линия след FOOTER - **печата се**

0 – Забранен печат на разделителна линия преди общата сума – **НЕ СЕ ПЕЧАТА**

Опции печат 0000 Опции печат 1010 Опции печат 1010 Номер 5

Потвърждавате с ST и преминавате към следващ параметър.

ST ST

Системен **параметър 5** за Подробен печат, потвърдете с ST и преминете към следваща стъпка за програмиране на този параметър.

Преди промяна е нужно да бъде пуснат Дневен финансов отчет. Тук разрядите са 2. Имате възможност да печатате информация по данъчни групи в края на бона с 1ви разряд и с 2ри разряд да печатате подробно продажбите в бона.

⚠ ВНИМАНИЕ! Възможни стойности: 1 – Разрешава; 0 - Забранява

* **Забележка:**

При въведени стойности 11 за този параметър, Вие разрешавате печат на описанието на двата разряда. При въведени стойности 10, то имате разрешение за печат на 1ви разряд и забрана за печат на 2ри разряд.

ST ST ST ST

Потвърждавате с ST и преминавате към следващ параметър

ST ST

Параметър 6 за вид на клише. Преди да променят стойностите пуснете Дневен финансов отчет. Потвърдете с ST и преминете към следваща стъпка за програмиране на този параметър.

Функцията се състои от 6 разряда. Стойността по подразбиране е 111111. Всеки разряд показва номер на ред от клишето, който ще се печата с двойна ширина в началото на всяка бележка.

⚠ ВНИМАНИЕ! Възможни стойности: 1 – Разрешава; 0 - Забранява

* **Забележка:**

Ако сте избрали следните стойности 100110, то това означава следното:

- 1-Първи ред разрешавате да бъде отпечатан с двойна ширина на буквите;
- 0-Втори ред забранявате да се печата с двойна ширина на буквите;
- 0-Трети ред забранявате да се печата с двойна ширина на буквите;
- 1-Четвърти ред разрешавате да бъде отпечатан с двойна ширина на буквите;
- 1-Пети ред разрешавате да бъде отпечатан с двойна ширина на буквите;
- 0-Шести ред забранявате да се печата с двойна ширина на буквите.

ST ST ST ST

Потвърждавате с ST и преминавате към следващ параметър.

ST ST

Параметър 7 за вид на реклама. Преди да променят стойностите пуснете Дневен финансов отчет.

Потвърдете с ST и преминете към следваща стъпка за програмиране на този параметър.

Функцията се състои от 2 разряда. Стойността по подразбиране е 11. Всеки разряд показва номер на ред от рекламата, който ще се печата с двойна ширина в края на всяка бележка.

⚠ ВНИМАНИЕ! Възможни стойности: 1 – Разрешава; 0 - Забранява

* **Забележка:**

Ако сте избрали следните стойности 10, то това означава следното:

- 1- Първи ред разрешавате да бъде отпечатан с двойна ширина на буквите;
- 0- Втори ред забранявате да се печата с двойна ширина на буквите.

ST ST ST ST

Потвърждавате с ST и преминавате към следващ параметър.

ST ST

Параметър 8 за разрешаване на операциите. Преди да променят стойностите пуснете Дневен финансов отчет. Потвърдете с и преминете към следваща стъпка за програмиране на този параметър. Функцията се състои от 5 разряда. Стойността по подразбиране е 11111. Всеки разряд показва кои от следните операции ще бъдат забранени/разрешени в режим Регистрация:
 [1] Процентна надбавка [2] Не се използва
 [3] Процентна отстъпка [4] Не се използва [5] Корекция

⚠ ВНИМАНИЕ! Възможни стойности: 1 – Разрешава; 0 - Забранява

*** Забележка:**

Ако сте избрали следните стойности 11001, то това означава следното:

- 1- Разрешен печат на процентна надбавка в касовата бележка;
- 1- Не се използва;
- 0- Забранен печат на процентна отстъпка в касовата бележка;
- 0- Не се използва
- 1- Разрешен печат на корекция в касовата бележка.

Потвърждавате с и преминавате към следващ параметър.

Параметър 9 за разрешаване на плащания. Преди да променят стойностите пуснете Дневен финансов отчет.

Потвърдете с и преминете към следваща стъпка за програмиране на този параметър.

Функцията се състои от 4 разряда. Стойността по подразбиране е 1111. Всеки разряд показва кои от следните операции ще бъдат забранени/разрешени в режим Регистрация:

- [1] Плащане с НАЛ.ПЛАТЕЖ [2] Плащане с КРЕДИТ [3] Плащане с НЗОК [4] Плащане с EURO

⚠ ВНИМАНИЕ! Възможни стойности: 1 – Разрешава; 0 - Забранява
НЕМОЖЕ ДА СЕ ЗАБРАНИ ПЛАЩАНЕ В БРОЙ!!!

*** Забележка:**

Ако сте избрали следните стойности 1101, то това означава следното:

- 1-Разрешен печат на плащане с НАЛ.ПЛАТЕЖ; 1- Разрешен печат на плащане с КРЕДИТ;
- 0- Забранен печат на плащане с НЗОК ; 1- Разрешен печат на плащане с EURO.

Потвърждавате с и преминавате към следващ параметър.

Параметър 10, показва номер на ЕКАФП. Преди да променят стойностите пуснете Дневен финансов отчет.

Потвърдете с и преминете към следваща стъпка за програмиране на този параметър.

Възможните стойности, които приема са от 1 до 99.

Потвърждавате с и преминавате към следващ параметър.

Този **параметър 11** показва какви допълнителни данни можете да печатате в дневния отчет и периодичния отчет. Потвърдете с и преминете към следваща стъпка за програмиране на този параметър. Функцията се състои от 3 разряда. Стойността по подразбиране е 000.

Всеки разряд показва кои от следните операции ще бъдат забранени/разрешени:

- [1] Отчет по артикули [2] Отчет по оператори [3] Отчет по департаменти

*** Забележка:**

Системният параметър има значение, когато дневният фин. отчет е пуснат от клавиатурата на касата. Ако този отчет се изпълнява по команда от РС, текущият отчет се разпечатва и нулира според указаното в командата. Ако РС-то не укаже тези променливи, то се ползват данните, записани в системните параметри.

⚠ ВНИМАНИЕ! Възможни стойности: 1 – Разрешава; 0 - Забранява

*** Забележка:**

Ако сте избрали следните стойности 101, то това означава следното:

- 1- Разрешен печат на отчет по артикули в дневния отчет;
- 0- Забранен печат на отчет по оператори в дневния отчет;
- 1- Разрешен печат на отчет по департаменти в дневния отчет.

Потвърждавате с и преминавате към следващ параметър.

Параметър 12, който показва разрешени/забранени нулеви данни, по които няма натрупвания в отчет по оператори и по департаменти. Потвърдете с и преминете към следваща стъпка за програмиране на този параметър. Функцията се състои от 2 разряда. Стойността по подразбиране е 00. Всеки разряд *показва* кои от следните операции ще бъдат забранени/разрешени с нулеви данни:

- [1] Отчет по оператори; [2] Отчет по департаменти

⚠ ВНИМАНИЕ! Възможни стойности: 1 – Разрешава; 0 - Забранява

*** Забележка:**

Ако сте избрали следните стойности 10, то това означава следното:

- 1- Разрешен печат на отчет по оператори с нулеви данни;
- 0- Забранен печат на отчет по департаменти с нулеви данни.

Потвърждавате с и преминавате към следващ параметър.

Параметър 13, показва кои отчети могат да се нулират заедно с дневния финансов отчет.

Стойността по подразбиране е 100. Всеки разряд показва кои от следните операции ще бъдат забранени/разрешени:

- [1] Периодичен отчет [2] Отчет по артикули [3] Отчет по оператори

*** Забележка:**

Системният параметър има значение, когато дневният фин. отчет е пуснат от клавиатурата на касата. Ако този отчет се изпълнява по команда от РС, текущият отчет се разпечатва и нулира според указаното в командата. Ако РС-то не укаже тези променливи, то се ползват данните, записани в системните параметри.

⚠ ВНИМАНИЕ! Възможни стойности: 1 – Разрешава; 0 – Забранява

Потвърждавате с и преминавате към следващ параметър.

Параметър 14, с какъв шрифт можете да печатате КЛЕН. Потвърдете с и преминете към следваща стъпка за програмиране на този параметър. Функцията се състои от 1 разряд. Стойността по подразбиране е 1. Приема стойности 0 или 1. Тя показва с какъв шрифт ще се печата КЛЕН.

- [0] Стандартен шрифт [1] Сбит шрифт

*** Забележка:**

Ако сте избрали стойност 1, то това означава, че КЛЕН ще се печата с двойно по-нисък шрифт.

Ако сте избрали стойност 0, то това означава, че КЛЕН ще се печата със стандартен шрифт.

Потвърждавате с и преминавате към следващ параметър.

<input type="button" value="ST"/>	Номер 15	<input type="button" value="ST"/>	Тип везна 2
-----------------------------------	-------------	-----------------------------------	----------------

Параметър 15, показва с каква везна може да работи ЕКАФП. Потвърдете с и преминете към следваща стъпка за програмиране на този параметър. Стойността по подразбиране е 2.

Приема стойности 0,1,2. Всяка стойност е работа с различен вид везна.

[0] RS2 не работи с везна [1] Протокол за "BIMKO" [2] Протокол за "Daisy"

* **Забележка:**

Ако сте избрали стойност 0, то това означава, че RS2 не работи с везна, а с РС;

Ако сте избрали стойност 1, то това означава, че работите с протокол за "BIMKO";

Ако сте избрали стойност 2, то това означава, че работите с протокол за "Daisy".

<input type="button" value="ST"/>	Номер 15	<input type="button" value="ST"/>	Тип везна 2	<input type="button" value="ST"/>	Номер 16
-----------------------------------	-------------	-----------------------------------	----------------	-----------------------------------	-------------

Потвърждавате с и преминавате към следващ параметър.

<input type="button" value="ST"/>	Номер 16	<input type="button" value="ST"/>	Печат лого 000
-----------------------------------	-------------	-----------------------------------	-------------------

Параметър 16, показва с какъв размер/брой редове на лого/ може да се печата логото на касовата бележка. Потвърдете с и преминете към следваща стъпка за програмиране на този параметър.

Стойността по подразбиране е 144. Приема стойности 0 ,1-144.

⚠ ВНИМАНИЕ! Възможни стойности: 0 – Забранява печат на лого

От 1 до 144 – брой редове на графично лого, които се печатат.

<input type="button" value="ST"/>	Номер 16	<input type="button" value="ST"/>	Печат лого 000	<input type="button" value="1"/>	<input type="button" value="4"/>	<input type="button" value="4"/>	<input type="button" value="ST"/>	Печат лого 144	<input type="button" value="ST"/>	Номер 16
-----------------------------------	-------------	-----------------------------------	-------------------	----------------------------------	----------------------------------	----------------------------------	-----------------------------------	-------------------	-----------------------------------	-------------

Потвърждавате с и преминавате към следващ параметър.

<input type="button" value="ST"/>	Номер 17	<input type="button" value="ST"/>	Тегловен баркод 3476
-----------------------------------	-------------	-----------------------------------	-------------------------

Параметър 17 прави интерпретация на тегловен баркод. Това е баркод от типа EAN-13 с начална цифра 2. Параметърът указва кои позиции да се интерпретират като количество и кои - като номер на артикул. Съдържа 4 разряда, както следва:

[1] Начална позиция на количеството [2] Брой позиции на количеството [3] Начална позиция на номера на артикула [4] Брой позиции на номера на артикула

⚠ ВНИМАНИЕ! Позициите се броят отляво надясно, като се започва от 1.

Стандартът на баркода, който можете да програмирате е EAN - 13.

<input type="button" value="ST"/>	Номер 17	<input type="button" value="ST"/>	Тегловен баркод 3476	<input type="button" value="ST"/>	Номер 18
-----------------------------------	-------------	-----------------------------------	-------------------------	-----------------------------------	-------------

Потвърждавате с и преминавате към следващ параметър.

<input type="button" value="ST"/>	Номер 18	<input type="button" value="ST"/>	Сума валута 0	<input type="button" value="ST"/>	Номер 19
-----------------------------------	-------------	-----------------------------------	------------------	-----------------------------------	-------------

Този **параметър 18** служи за печат на обща сума по курс(валута) на плащане. Потвърдете с и преминете към следваща стъпка за програмиране на този параметър. Стойностите, които приема са:0 - не се печата, 1, 2... - печата се общата сума на бона, името и курсът на съответния номер плащане.

<input type="button" value="ST"/>	Номер 18	<input type="button" value="ST"/>	Сума валута 0	<input type="button" value="ST"/>	Номер 19
-----------------------------------	-------------	-----------------------------------	------------------	-----------------------------------	-------------

Потвърждавате с и преминавате към следващ параметър.

<input type="button" value="ST"/>	Номер 19	<input type="button" value="ST"/>	ALT+Депт 10	<input type="button" value="ST"/>	Номер 20
-----------------------------------	-------------	-----------------------------------	----------------	-----------------------------------	-------------

Този **параметър 19** показва регистриране на департаменти от 4 до 46 с число, което се добавя към + департамент. Потвърдете с и преминете към следваща стъпка за програмиране на този параметър.

***Забележка:**

ТОЗИ ПАРАМЕТЪР НЕ СЕ ИЗПОЛЗВА

Потвърждавате с ST и преминавате към следващ параметър.

<input type="checkbox"/> ST	Номер 20	<input type="checkbox"/> ST	От N# 000000001
-----------------------------	-------------	-----------------------------	--------------------

Системен **параметър 20** показва диапазон на фактури - начало

Потвърдете с ST и преминете към следваща стъпка за програмиране на този параметър.

Стойността по подразбиране е 1 или първи номер на фактура. Всяка следваща фактура автоматично ще и бъде генериран номер 000000002,000000003,000000004 и т.н.

<input type="checkbox"/> ST	Номер 20	<input type="checkbox"/> ST	От N# 000000001	<input type="checkbox"/> ST	Номер 21
-----------------------------	-------------	-----------------------------	--------------------	-----------------------------	-------------

Потвърждавате с ST и преминавате към следващ параметър.

<input type="checkbox"/> ST	Номер 21	<input type="checkbox"/> ST	До N# 000000000
-----------------------------	-------------	-----------------------------	--------------------

Параметърът 21 показва диапазон на фактури – край. Потвърдете с ST и преминете към следваща стъпка за програмиране на този параметър.

Можете да въведете число, за да укажете край на номерацията на фактурите.

<input type="checkbox"/> ST	Номер 21	<input type="checkbox"/> ST	До N# 000000000	<input type="checkbox"/> ST	Номер 22
-----------------------------	-------------	-----------------------------	--------------------	-----------------------------	-------------

Потвърждавате с ST и преминавате към следващ параметър.

⚠ ВНИМАНИЕ!

Не можете да промените номера на КРАЙ НА НОМЕРАЦИЯТА, докато не използвате всички номера и после, задължително пуснете дневен отчет с нулиране.

<input type="checkbox"/> ST	Номер 22	<input type="checkbox"/> ST	Празни реда 04
-----------------------------	-------------	-----------------------------	-------------------

С този **параметър 22** можете да програмирате брой празни редове между всяка бележка.

Потвърдете с ST и преминете към следваща стъпка за програмиране на този параметър.

Стойността по подразбиране е 4. Ако изберете по-малка стойност, то след печат на бележка,

разстоянието до следващата е малко и при откъсване на бон част от информацията ще бъде отрязана. Възможни стойности са от 0 до 50 включително.

Потвърждавате с ST и преминавате към следващ параметър.

<input type="checkbox"/> ST	Номер 23	<input type="checkbox"/> ST	Печат контраст 5
-----------------------------	-------------	-----------------------------	---------------------

С този **параметър 23** можете да регулирате контраст на печат на всеки бон.Стойност по подразбиране 5.

Потвърдете с ST и преминете към следваща стъпка за програмиране на този параметър.

Можете да въведете от 0 до 9 контраст, но по-високите стойности водят бързо изтощаване на батериите, когато ФУ работи без външно захранване.

<input type="checkbox"/> ST	Номер 23	<input type="checkbox"/> ST	Печат контраст 5	<input type="checkbox"/> ST	Номер 24
-----------------------------	-------------	-----------------------------	---------------------	-----------------------------	-------------

Потвърждавате с ST и преминавате към следващ параметър.

<input type="checkbox"/> ST	Номер 24	<input type="checkbox"/> ST	Изключване[мин] 020	<input type="checkbox"/> ST	Номер 25
-----------------------------	-------------	-----------------------------	------------------------	-----------------------------	-------------

Този **параметър 24** показва времето за автоматично изключване.

Потвърдете ST и преминете към следваща стъпка за програмиране на този параметър.

Време (в минути), след изтичането на което ЕКАФП ще се самоизключи, ако не е работила (не е имало натиснат клавиш, не е обновяван дисплея, не е имало печат, не е имало комуникация).

Възможните стойности са от 0 до 240. Ако сте избрали стойност 0, то ЕКАФП няма да се изключи.

*** Забележка :**

Системният параметър има значение, само когато ФУ работи на батерия (без захранване от мрежата).

Потвърждавате с ST и преминавате към следващ параметър.

<input type="checkbox"/> ST	Номер 25	<input type="checkbox"/> ST	Екран контраст 6	<input type="checkbox"/> ST	Номер 26
-----------------------------	-------------	-----------------------------	---------------------	-----------------------------	-------------

С този **параметър 25** се регулира контраст на екрана. Потвърдете с и преминете към следваща стъпка за програмиране на този параметър. Възможните стойности са: от 0 до 25

Потвърждавате с и преминавате към следващ параметър.



С този **параметър 26** можете да зададете след колко секунди да се изключи подсветката на дисплея, за пестене на енергия.

Потвърдете с и преминете към следваща стъпка за програмиране на този параметър. Стойност по подразбиране е 30. Възможните стойности са : от 0 до 59

Потвърждавате с и преминавате към следващ параметър.

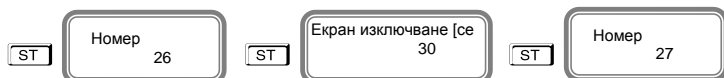

Този **параметър 27** показва, че можете да издавате фискален бон за паркинг място. Стойност по подразбиране е 0. Възможните стойности са : от 0 и 1. Ако стойността е 0, то не можете да издавате фискална бележка от ЕКАФП за паркинг. Ако параметърът е със стойност 1, то вие можете да издавате фискална бележка за паркинг място от това ФУ.

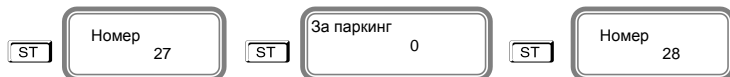

Потвърждавате с и преминавате към следващ параметър.



Този **параметър 28** показва, че можете да въведете час и минути за автоматичен дневен финансов отчет. Стойност по подразбиране е 0000.

- при стойност 0000 и има отпечатани бележки ФУ 24 часа след първата бележка ще запише пълен дневен финансов отчет в КЛЕН и ФП и ще отпечата служебен документ за това.

- при стойност 1705 и има отпечатани бележки точно в 17:05ч ФУ ще запише пълен дневен финансов отчет в КЛЕН и ФП и ще отпечата служебен документ за това.

Параметър 29 - показва, дали след автоматичен 3-отчет парите се прехвърлят в новата смяна или не и задължителен печат на генериран 3-отчет

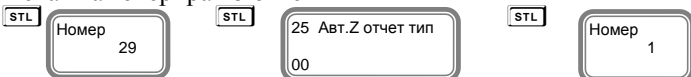

Стойност по подразбиране е 00.

При стойност 00.

0 - показва, че няма да се печата пълен генериран 3 отчет.

0 - показва, че няма да се прехвърлят пари в следващата смяна.

При стойност 10.

1 - показва, че ще се печата пълен генериран 3 отчет.

0 - показва, че няма да се прехвърлят пари в следващата смяна.

При стойност 01.

0 - показва, че няма да се печата пълен генериран 3 отчет.

1 - показва, че ще се прехвърлят пари в следващата смяна.

Потвърждавате с и преминавате към следващ параметър.

Потвърждавате с и с това сте приключили програмирането на всички системни параметри.

Можете да разпечатате за коректност на данните с

За излизане от програмиране на системни параметри натиснете

Потвърждавате с и с това сте приключили програмирането на всички системни параметри.

Връзка на ФУ с Bluetooth barcode scanner

За да започнете работа, натиснете и задръжте клавиш 

Трябва да влезете в режим Програмиране. За да се визуализира на дисплея, трябва да натискате клавиш , докато на дисплея се изпише Програмиране.



Въведете парола 9999 и потвърдете с клавиш 

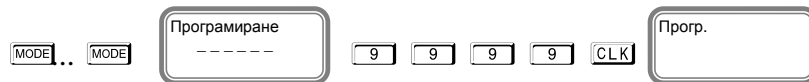



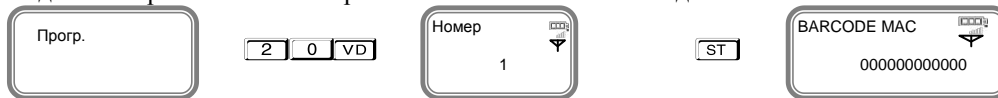

За да активирате Bluetooth за работа с ФУ натиснете последователно клавишите 



Въведете с главни латински букви MAC адреса от PC

Unique identifier: AAA8AC01B83B

Потвърдете с клавиш 

Можете да въведете букви на кирилица и латиница/малки и големи / от таблицата с ASCII кодовете. При задръжане на клавиш  можете да въведете числа.  – използвайте за изтриване един символ назад, а  – за изтриване на целия ред.



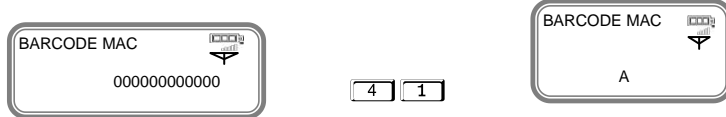









Пример за въвеждане на MAC адрес от ФУ.



Символ	1	A	J	K	L	M	N	O
ASCII Hex	31	C0	4A	4B	4C	4D	4E	4F
Клавиатура								

За програмиране на думата „AAA8AC01B83B ”.

Въведете ASCII кодовете: 41, 41, 41, 38, 41, 43, 30, 31, 42, 38, 33, 42.

Символ	A	A	A	8	A	C	0	1	B	8	3	B
ASCII Hex	41	41	41	38	41	43	30	31	42	38	33	42
Клавиатура												



41 – Комбинация за въвеждане на „A”



38 – Комбинация за въвеждане на „8”



43 – Комбинация за въвеждане на „C”



30 – Комбинация за въвеждане на „0”



31 – Комбинация за въвеждане на „1”



42 – Комбинация за въвеждане на „B”

3 3

33 – Комбинация за въвеждане на „3”

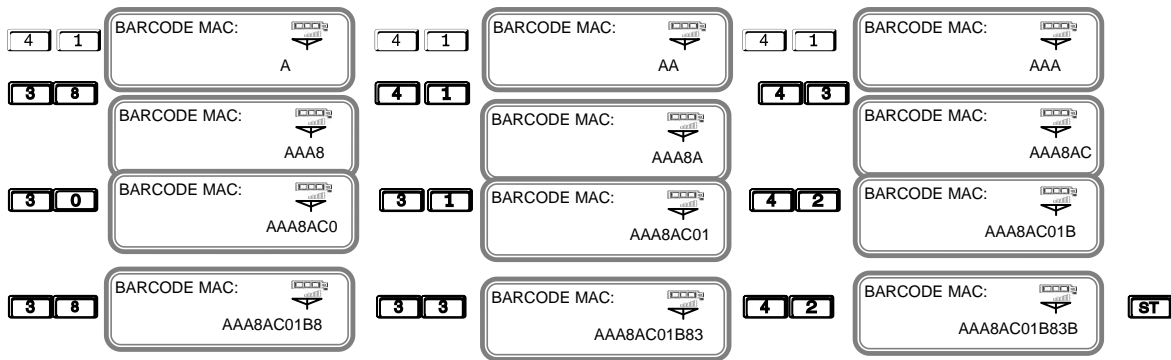

За да излезете от режима натиснете клавиш **MODE**

Вече сте активирали Bluetooth.

Ако желаете да няма въведен MAC адрес, то въведете 0 с ASCII код /30/ и потвърдете с **ST**

На дисплея ще се покажат само 000000000000.

ПРОГРАМИРАНЕ НА АРТИКУЛИ

Артикулите имат различни параметри.

Номер	Ед. цена	Департамент	Име	BC	Запас
-------	----------	-------------	-----	----	-------

За да програмирате първи артикул следвайте инструкциите:

Влезте в режим Програмиране. Въведете парола и потвърдете с **ST**. Натиснете **PLU**

Вече можете да въведете параметрите на 1ви артикул.

⚠ ВНИМАНИЕ!

Ако желаете да програмирате артикул с друг номер, моля въведете номера на желаната от Вас артикул и потвърдете

с **ST**



От клавиатурата въведете желаната от Вас единична цена, например: 10.00лв. и потвърдете с **ST**



За да преминете към следващия параметър на артикула натиснете **ST**.

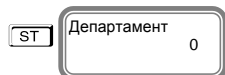

Изберете номер на департамент, към който ще бъде включен този артикул, напр. **1**

Потвърдете с **ST** и преминете към следващ параметър.

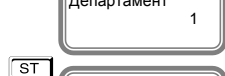

Въведете име на артикула. Потвърдете с **ST** и преминете към следващ параметър.

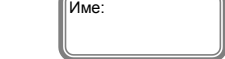

Пример за име на артикул

Символ	1	A	K	Л	М	Н	О
ASCII Hex	31	C0	CA	CB	CC	CD	CE
Клавиатура	3 1	03 0	03 01	03 02	03 03	03 04	03 PAY

Таблица 2

За програмиране на думата „ХЛЯБ”. Въведете ASCII кодовете: D5, CB, DF, C1.

Символ	X	Л	Я	Б
ASCII Hex	D5	CB	DF	C1
Клавиатура	04 5	03 02	04 PLU	03 1

Таблица 3

<input type="text" value="04"/> <input type="text" value="5"/>	D5 – Комбинация за въвеждане на „X”	Име: <input type="text" value="X"/>
<input type="text" value="03"/> <input type="text" value="02"/>	CB – Комбинация за въвеждане на „Л”	Име: <input type="text" value="ХЛ"/>
<input type="text" value="04"/> <input type="text" value="PLU"/>	DF – Комбинация за въвеждане на „Я”	Име: <input type="text" value="ХЛЯ"/>
<input type="text" value="03"/> <input type="text" value="1"/>	С1 – Комбинация за въвеждане на „Б”	Име: <input type="text" value="ХЛЯБ"/>

Ако въведете грешен символ, можете да го изтриете, като натиснете клавиша изтрива цялата информация за този PLU



ВНИМАНИЕ!

Можете да въвеждате букви на кирилица и латиница/малки и големи / от таблицата с ASCII кодовете. При задържане на клавиш можете да въвеждате числа. – използвайте за изтриване един символ назад, а – за изтриване на целия ред. За да си разпечатате мястото на букви/символи в режим ПРОГРАМИРАНЕ, натиснете .

Ако желаете да маркирате баркод на този артикул, можете да го въведете ръчно или с баркод скенер. Потвърдете с и преминете на следващия параметър.

Запас на този артикул, означава стокова наличност. Въведете число от клавиатурата.

Стойността подразбиране е 999999.999, което означава, че не се следи стокова наличност.

Увеличава се, чрез въвеждане на количеството и натискане на и се намалява с въвеждане на количеството и клавиш Потвърдете с и с това сте приключили с програмирането на всички данни за първи артикул. За програмиране данни на всеки следващ артикул, следвайте инструкциите по-горе.

ПРОГРАМИРАНЕ НА ДЕПАРТАМЕНТИ

Департаментите могат да се разглеждат като отделни сектори в търговските обекти или като стокови групи, в които продаваемата стока се класифицира по различни признаци. Програмирането на департаментите означава да им се присвоят определени параметри, които ще се използват в процеса на търговската дейност. За програмиране на департамент 1-ви съответства клавиши За останалите съответства клавиш от цифровата клавиатура и клавиш . Например - за програмиране на 4-ти департамент. За да програмирате първи департамент, следвайте инструкциите:

Влезте в режим Програмиране. Въведете парола и потвърдете. Натиснете за програмиране на департамент 1.

Номер	Име	Дан.група	Макс.цифр
<input type="text" value="01"/> <input type="text" value="Номер 1"/> <input type="text" value="ST"/>	<input type="text" value="Име: Дпт 01"/>		

Въведете име с помощта на ASCII кодовете и потвърдете с .

Въведете данъчната група, към която ще бъде включен този депатамент./Данъчна група на департамента, приема стойности от 1 до 8/. Потвърдете с и преминете към следващ параметър.

Максимален брой цифри при работа със свободна цена, въвеждана при продажба по този департамент. Можете да промените това число от клавиатурата. Потвърдете с и с това сте приключили с програмирането на всички данни за първи департамент. Можете да разпечатате за коректност на данните с За програмиране данни на всеки следващ департамент, следвайте инструкциите по-горе.

ПРОГРАМИРАНЕ НА ДАНЪЧНИ СТАВКИ

За да програмирате данъчни ставки, следвайте инструкциите: Влезте в режим Програмиране. Въведете парола и потвърдете. Натиснете

<input type="text" value="Номер 1"/> <input type="text" value="ST"/>	<input type="text" value="A ДДС [%]: 0.00"/>	<input type="text" value="Б ДДС [%]: 0.00"/>	<input type="text" value="В ДДС [%]: 0.00"/>
--	--	--	--

Новата стойност се въвежда от цифровата клавиатура, потвърждава се с клавиш **[ST]** и се преминава към следващата данъчна ставка. За забрана на извършване на продажби по данъчна група се използва клавиш **[VD]**

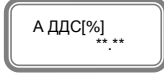

Потвърдете с **[ST]** и с това сте приключили с програмирането на всички данни за данъчни ставки. При всяка промяна на стойностите на данъчните ставки, ще се разпечатва бележка с промяната.

За програмиране данни на всяка следваща данъчна ставка, следвайте инструкциите по-горе.

ПРОГРАМИРАНЕ НА ПАРКИНГ ПРЕСТОЙ И ТАРИФА

Влезте в режим Програмиране. Въведете парола и потвърдете **[CLK]**. За да програмирате данни за паркинг задръжте клавиш **[ALT]** и натиснете **[ST]**. На дисплея ще се появи номер на първи параметър за първи престой на паркинг, а след това и всички останали параметри, които са нужни за програмиране на тарифа за престой.

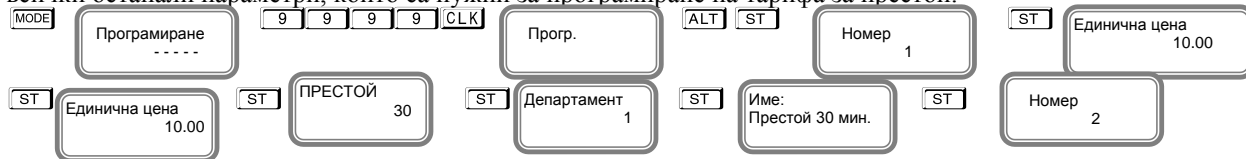

Въведете ед. цена и потвърдете с **[ST]**, престой се въвежда в минути. Изберете департамент, към който желаете да бъде начислен този престой, името или това, което ще се печата като текст въведете от кодовата таблица.

⚠ ВНИМАНИЕ!

Можете да въведете до 8 престоя и техните тарифи.

ПРОГРАМИРАНЕ НА ОПЕРАТОРИ

Влезте в режим Програмиране. Въведете парола и потвърдете. Натиснете **[CLK]**

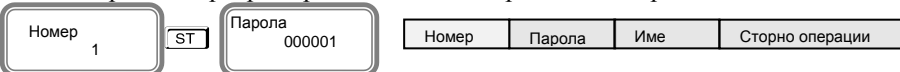

За по-бърз достъп до съответния оператор се въвежда номера на оператора и клавиша **[ST]**

За програмиране данни на първи оператор, следвайте инструкциите:

Програмиране номер на първи оператор. Потвърдете с **[ST]** и преминете към следващия параметър.

Въведете парола на оператора. Потвърдете с **[ST]** и преминете към следващ параметър. Въведете име на оператор.

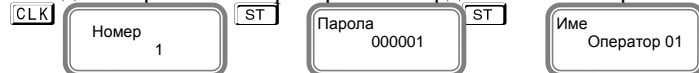

Можете да въвеждате букви на кирилица и латиница/малки и големи / от таблицата с ASCII кодовете. При задръжане на клавиш **[QTY]** можете да въвеждате числа. **[C]** – използвайте за изтриване един символ назад, а **[VD]** – за изтриване на целия ред. За да си разпечатате мястото на букви/символи в режим ПРОГРАМИРАНЕ, натиснете **[8]** **[VD]**

На всеки оператор може да зададете права за сторно операции. По подразбиране на всички оператори правата са разрешени за всички видове сторна. Това са така наречените причини за сторно операции, както следват:

- Връщане и рекламации;
- Операторска грешка;
- Намаляване на данъчна основа.



Функциите се състоят от 1 разряд. Стойността по подразбиране е 1. Приемат стойности 0 или 1. Всеки разряд показва кои от следните операции ще бъдат забранени/разрешени:

[0] Забранен [1] Разрешен

ПРОГРАМИРАНЕ НА ДАТА И ЧАС

09-07-2019 23:39:51

Влезте в режим Програмиране. Въведете парола и потвърдете. Натиснете **[ALT]** **[QTY]**

Въведете актуална дата и час и потвърдете с **[ST]**

Курсорът може да се мести с бутон **[PAY]**

След като сте въвели дата и час с това сте приключили програмиране на дата/час. Когато сте в режим Регистрация/извън бон/, можете да видите дата/час със задръжане на **[ALT]** и натискане на **[CLK]**

ПРОГРАМИРАНЕ НА ПЛАЩАНИЯ

Влезте в режим Програмиране. Въведете парола и потвърдете.

Натиснете

Номер	Име	Курс	НАП ПЛ
-------	-----	------	--------

Стойността по подразбиране на петте вида

плащания са - "В БРОЙ", "НАЛ.ПЛАТЕЖ", "НА КРЕДИТ", "НЗОК" и "EURO." За всяко от плащанията (освен плащане в брой) е възможно да бъде програмиран и курс спрямо основното, което позволява работа с валути, както и към кой номер плащане да бъде отнесено при предаване на данните към сървъра на НАП.

За програмиране 1-ви номер на плащане, потвърдете с и преминете към следващия параметър. Въведете име на плащане

Можете да въвеждате букви на кирилица и латиница/малки и големи / от таблицата с ASCII кодовете. При задържане на клавиш можете да въвеждате числа. – използвайте за изтриване един символ назад, а – за изтриване на целия ред. За да си разпечатате мястото на букви/символи в режим ПРОГРАМИРАНЕ, натиснете .

Въведете курс от клавиатурата.

С това сте приключили с програмирането на всички данни за второ плащане.

За програмиране данни на всяко следващо плащане, следвайте инструкциите по-горе.

*Забележка:

Ако нямате въведен курс на дадено плащане, то не можете да платите с това плащане. Напр. Ако за плащане с чек имате курс на стойност 0.000, то при опит да платите с чек ФУ ще вдигне грешка.

ПРОГРАМИРАНЕ НА КЛИШЕ

Веднъж програмирано, заглавието /КЛИШЕ/ ще се разпечатва в началото на всяка бележка.

Влезте в режим Програмиране. Въведете парола и потвърдете. Натиснете

Потвърдете с и преминете към следващ параметър.

Програмиране на първи ред в заглавието на касовата бележка.

Въведете името на първи ред на касовата бележка Потвърдете с и преминете към следващ параметър.

Можете да въвеждате букви на кирилица и латиница/малки и големи / от таблицата с ASCII кодовете. При задържане на клавиш можете да въвеждате числа. – използвайте за изтриване един символ назад, а – за изтриване на целия ред. За да си разпечатате мястото на букви/символи в режим ПРОГРАМИРАНЕ, натиснете .

Потвърдете с и въведете трети ред от клишето, потвърдете с .

За програмиране данни на всяки следващ ред от клишето, следвайте инструкциите по-горе. След като стигнете до ред 6 на клишето, следва въвеждане на рекламни редове в края на бона.

Веднъж програмирани, рекламните редове ще се разпечатват в края на всяка бележка /2 реда/.

и - са рекламните редове в края на бележката.

Потвърдете с и преминете към следващ параметър.

ПРОГРАМИРАНЕ НА КОМЕНТАРНИ РЕДОВЕ

Могат да се програмират 10 коментарни реда. Натиснете

Коментарните редове можете да въвеждате с помощта на кодовата таблица. За програмиране данни на всеки следващ ред от коментарните редове, следвайте инструкциите по-горе.

ФИСКАЛИЗАЦИЯ

Фискализацията се извършва при продажбата на устройството от оторизирано лице. При успешна фискализация ЕКАФП разпечатва следния документ:

След като е фискализирано Вашето устройство, то е готово за работа. Можете да програмирате желаните от Вас данни за артикли, департаменти, плащания и оператори по горе описания начин. След като всичко сте програмирали, тогава може да използвате режим Регистрация, в който ще извършвате Вашите продажби.

```

ФИРМА :
Адрес :
ЕИК:
#0001 Оператор 20 0020
RType 1
FDType 11
EIK 112030422
EIKType 0
FDIN 0Y999542
FMIN 36999542
FDCert 790.01
IMSI 284050072503419
MSISDN 359895112489
OPID 1
OrgName КЕРМЕС ОИП ООД
PSNum 1
PSType 21
SEKATTE 68134
SettI гр. София, общ. Столична
AEkatte 68134-15
Area Младост
StreetCode 60602
Street БУЛ.АЛЕКСАНДЪР ПУШКИН
StrNo 12
PSName Магазин 7
SOD 2020-01-23T16:36:00
ServiceEIK 121081166
ServiceEIKType 0
SeruDate 2021-01-23T23:59:59
Status 0
FDRID 152506
ВЪВЕДЕНА В ЕКСПЛОАТАЦИЯ
2020-01-23T16:36:59
Сняна ДДС: остават 99
Свободна ФП 1200
УСПЕШНА РЕГИСТРАЦИЯ В НАП
*** АКТИВИРАН НОВ КЛЕН ***
КЛЕН N: 1
000001 23.01.2020 16:36:30
BG ФИСКАЛЕН БОН
0Y999542 36999542
5DA03-A92B0-0292D-04844
96FE4-1DD67-052A1-8D4EC

```

Когато има ъпдейт на софтуер, тогава ФУ отпечатва следния документ:

```

ФИРМА :
АДРЕС :
ЕИК: 112030422
#0001 CEO 20 0020
RType 2
FDType 11
EIK 112030422
EIKType 0
FDIN 0Y999542
FMIN 36999542
FDRID 152506
FDCert 792
IMSI 284050072503419
MSISDN 359895112489
OPID 1
ServiceEIK 121081166
ServiceEIKType 0
SeruDate 2021-01-23T23:59:59
Status 0
АКТУАЛИЗИРАН ФЪРМУЕР
FDRID 152506
AD 2020-02-20T10:44:50
УСПЕШНА АКТУАЛИЗАЦИЯ В НАП
000119 20.02.2020 10:45:01
BG ФИСКАЛЕН БОН
0Y999542 36999542
CB82B-0D119-42E0C-00C35
1D5AF-0065B-76486-4F2D4

```

РЕЖИМ РЕГИСТРАЦИЯ

ЕКАФП позволява работа с до 20 оператора. В началото на работния ден (смяна), всеки оператор влиза в режим "Регистрация" посредством въвеждане на своя предварително запрограмиран код (парола). С помощта на **MODE**, изберете меню РЕГИСТРАЦИЯ. Въведете парола и потвърдете.



Ако имате предварително програмирани артикули, можете да направите директна продажба по съответния артикул. Ако нямате предварително програмирана цена за артикул, можете да продавате по свободна продажба към департамент по Ваш избор. Продажба може да бъде осъществена и с количество, както и с натрупване. Може да бъде направена и корекция на последната продажба, както и на избрана от Вас предходна продажба преди приключване на касовата бележка. ЕКАФП позволява и ДУБЛИКАТ на касовия бон. Всичко това можете да направите ако следвате внимателно описаните по-долу инструкции.

Предстои работа и примери с оператор 1. Неговата парола е 1 CLK. Той има права за издаване на всички видове сторно бележки и кредитни известия.

ПРОДАЖБА ПО СВОБОДНА ЦЕНА КЪМ ДЕПАРТАМЕНТ

Продажба по свободна цена към департаменти се осъществява:

Въвеждате желаната от Вас цена, натискате клавиши от **01** до **03** съответно за департаменти от "1" до "3" и извършвате продажба по свободна цена към департамент, който сте избрали.

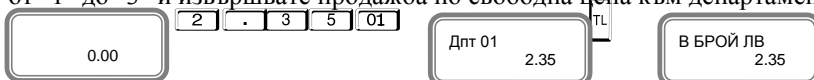

За да приключите касовата бележка, натиснете **TL**. Разпечатва се общата сума от търговската операция, а също така времето и датата на операцията. По този начин можете да извършите продажба по свободна цена по всеки департамент, който желаете.

Пример: Продажба по свободна цена 5.28 лв. към 05 департамент:

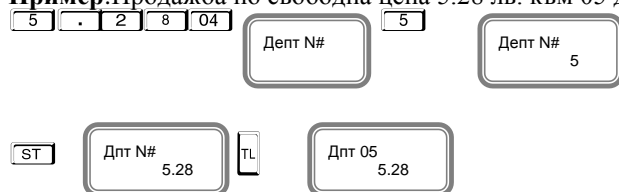

За да приключите касовата бележка, натиснете **TL**. Разпечатва се общата сума от търговската операция, а също така времето и датата на операцията.

ВНИМАНИЕ!

⚠ Преди да приключите бележката можете да видите каква е сумата до момента с т.нар. МЕЖДИННА СУМА. Натиснете клавиш ST и след това можете да приключите касовия бон. Междинна сума можете да правите след всяка продажба, както и на процентна отстъпка/надбавка и след това да приключите бележката.

Пример: Продажба към 01 департамент:

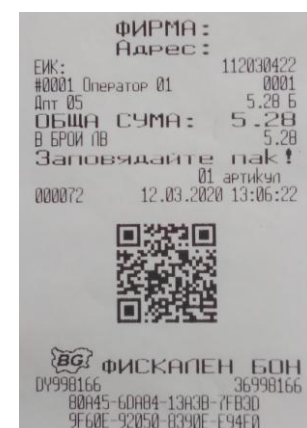
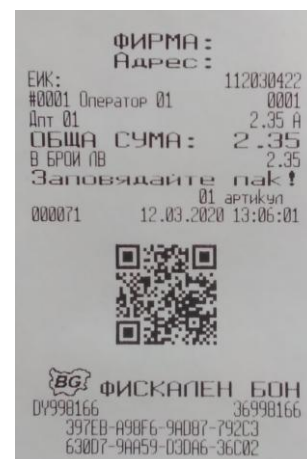

ПРОДАЖБА ПО АРТИКУЛИ

Натрупване по артикули се извършва по 3 начина:

- по предварително програмирана цена за артикул;
- по свободна цена на артикул /но само на артикули с номер над 100/
- с баркод скенер/ако има програмиран/.

Продажба на предварително програмиран артикул

Ако имате предварително програмирана цена и име за 1ви артикул 10.00лв. и цена и име за 2ри артикул 20.00лв, натиснете следните клавиши:

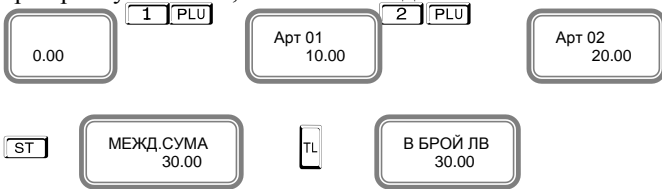

Продажба с предварително програмиран баркод за артикул

Продажба на артикул 01 с баркод ръчно. Въведете от клавиатурата ръчно баркод, натиснете **PLU** и **TL** за приключване на бона.

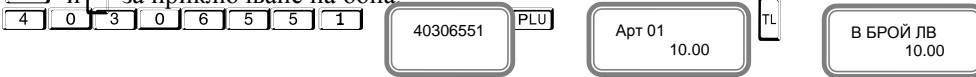

Свободна продажба по артикул

Такава продажба може да се извърши само за артикули с номер над 100. За целта на напр. артикул 101 трябва да се програмира към кой департамент ще се отнася. Ако няма въведен департамент, то продажба по този артикул не може да се извърши.

Пример: Продажба по свободна цена 2,59лв към 101 артикул.

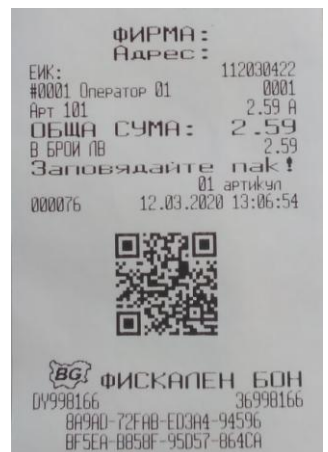
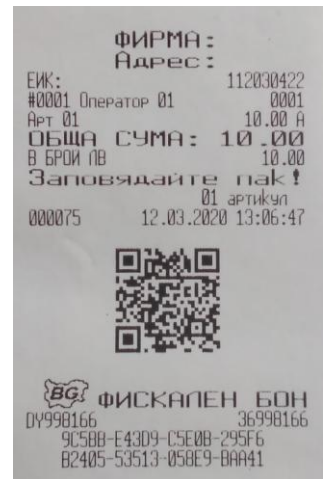

ПРОДАЖБА С ПОВТОРЕНИЕ

Всяко натрупване (продажба) може да бъде повторено с натискане на клавиш **[PLU]** толкова пъти, колкото е необходимо. Операцията е валидна и при продажби с количество.

Пример: Продажба по предварително програмирана цена за 1ви артикул 10.00лв. с повторение на натрупването един път.



Разпечатва се 2 пъти предварително програмирана цена на артикул с код 1 и общата сума от търговската операция.



ПРОДАЖБА С УМНОЖЕНИЕ /КОЛИЧЕСТВО/

Този вид продажби се извършват аналогично на вече описаните. Разликата е, че първо се въвежда количество (с максимум 3 знака след десетичната точка) и се натиска клавиш **[QTY]**.

Пример: Продажба на 2.123 кг. по артикул с код 2

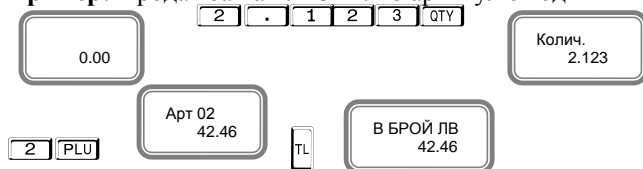

ПРОДАЖБА С НАТРУПВАНЕ НА СТОЙНОСТНИ ОТСТЪПКИ/НАДБАВКИ

Въвеждането на стойностна отстъпка се осъществява, с въвеждане на стойността от цифровата клавиатура и натискане на клавиши **[ALT] [- %]**, а надбавка с натискане на клавиши **[ALT] [+ %]**

Пример: Продажба на стока с код 1 по цена 10.00 лв. със стойностна отстъпка 5.00 лв., продажба на стока по цена 20.00 лв. с код 2 със стойностна надбавка 1.00 лв.

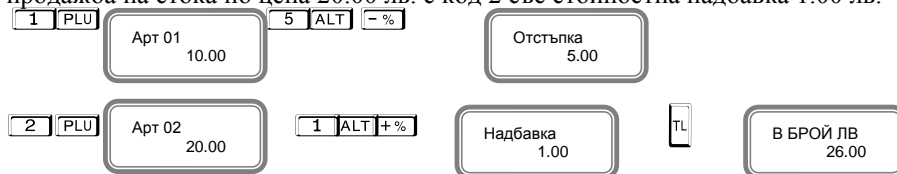

ПРОДАЖБА С НАТРУПВАНЕ НА СТОЙНОСТНА ОТСТЪПКА НАД МЕЖДИННА СУМА

Въвеждането на стойностна отстъпка се осъществява, с въвеждане на стойността от цифровата клавиатура и натискане на клавиши **[ALT]** **[- %]**

Пример: Продажба на стока с код 1 по цена 10.00 лв., продажба на стока по цена 20.00 лв. с код 2 със стойностна отстъпка 5.00 лв над междинна сума.

1 **[PLU]** 2 **[PLU]** **[ST]**

Арт 01 10.00	Арт 02 20.00	МЕЖД.СУМА 30.00
-----------------	-----------------	--------------------

5 **[ALT]** **[- %]** **[TL]**

Отстъпка 5.00	В БРОЙ ЛВ 25.00
------------------	--------------------



ПРОДАЖБА С НАТРУПВАНЕ НА СТОЙНОСТНА НАДБАВКА НАД МЕЖДИННА СУМА

Въвеждането на стойностна надбавка се осъществява, с въвеждане на стойността от цифровата клавиатура и натискане на клавиши **[ALT]** **[+ %]**

Пример: Продажба на стока с код 1 по цена 10.00 лв. продажба на стока по цена 20.00 лв. с код 2 и със стойностна надбавка 5.00 лв. над междинна сума.

1 **[PLU]** 2 **[PLU]** **[ST]**

Арт 01 10.00	Арт 02 20.00	МЕЖД.СУМА 30.00
-----------------	-----------------	--------------------

5 **[ALT]** **[+ %]** **[TL]**

НАДБАВКА 5.00	В БРОЙ ЛВ 35.00
------------------	--------------------



ПРОДАЖБА С НАТРУПВАНЕ НА ПРОЦЕНТНИ ОТСТЪПКИ/НАДБАВКИ

Процентните отстъпки и надбавки могат да се осъществят, както към отделна продажба, така към натрупаната до момента междинна сума. Надбавките и отстъпките към отделно натрупване се отнасят към данъчната група на това натрупване. Надбавките и отстъпките към междинна сума се разпределят пропорционално между натрупванията, участващи в сумата, и автоматично се разпределят към оборота по данъчните групи. ЕКАФП допуска въвеждане на процентна надбавка и отстъпка от клавиатурата в момента на натрупването, преди натискането на съответния клавиш **[- %]** или **[+ %]**

Пример: Продажба на стока с код 1 по цена 10.00 лв. с отстъпка 5% и продажба на стока по цена 20.00 лв. с код 2 с надбавка 10%, въведена от клавиатурата.

1 **[PLU]** 5 **[- %]** 5.00% ОТСТЪПКА 0.50 2 **[PLU]** Арт 02 20.00

Арт 01 10.00	Арт 02 20.00
-----------------	-----------------

1 0 **[+ %]** **[TL]**

10.00% НАДБАВКА 2.00	В БРОЙ ЛВ 31.50
----------------------	-----------------



Пример: Продажба на стока с код 1 по цена 10.00 лв. и продажба на стока по цена 20.00 лв. с код 2.



НАТРУПВАНЕ НА ПРОЦЕНТНИ ОТСТЪПКИ/НАДБАВКИ НАД МЕЖДИННА СУМА

Пример: Продажба на артикул с код 1 по предварително програмирана цена 10.00 лв., продажба на артикул с код 2 по предварително програмирана цена 20.00 лв. И отстъпка над междинна сума 5%.

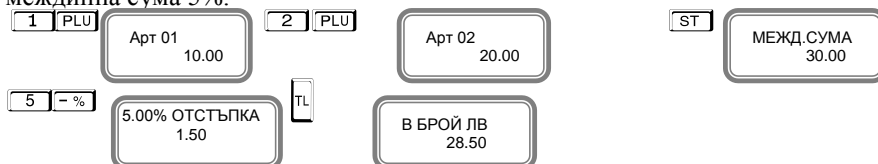

Пример: Продажба на артикул с код 1 по предварително програмирана цена 10.00 лв., продажба на артикул с код 2 по предварително програмирана цена 20.00 лв. и надбавка над междинна сума 5%.

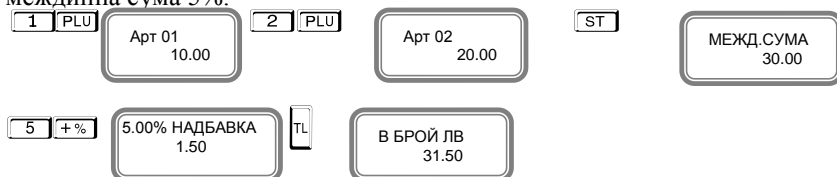

КОРЕКЦИЯ

Операция корекция е възможна само до приключване на касовата бележка преди да натиснете клавиш **TL**. Ако се коригира натрупване, към което е направена надбавка или отстъпка, заедно с корекцията на натрупването се коригира и надбавката или отстъпката.

Корекция на последното натрупване

Корекция на последното натрупване се осъществява с натискане на клавиш **VD**

Пример: Продажба на артикул с код 1 по предварително програмирана цена 10.00 лв., продажба на артикул с код 2 по предварително програмирана цена 20.00 лв. с корекция на последното натрупване.

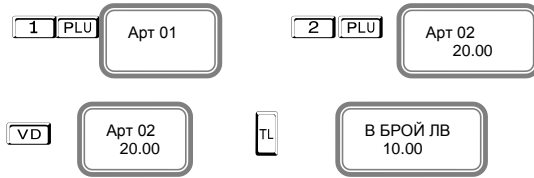

Дълбок войд -използват се клавишите **ALT VD**, след което се въвежда продажбата, която трябва да се коригира; за корекция на няколко продажби преди всяка се натиска клавишите **ALT VD**

Пример: Продажба на артикул с код 1 по предварително програмирана цена 10.00 лв., продажба на артикул с код 2 по предварително програмирана цена 20.00 лв. с корекция на първото натрупване.

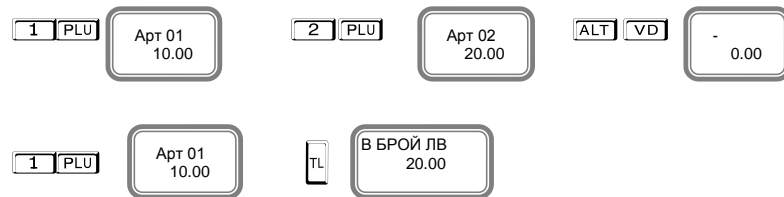

Пълно анулиране на касовата бележка.

Операция пълно анулиране на касовата бележка може да се изпълни, чрез последователно натискане на клавиш **VD** до анулиране на всички предишни натрупвания.

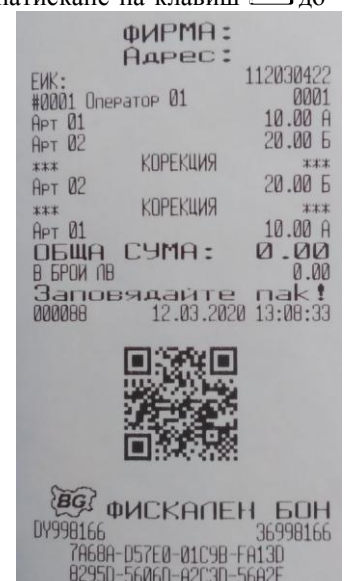
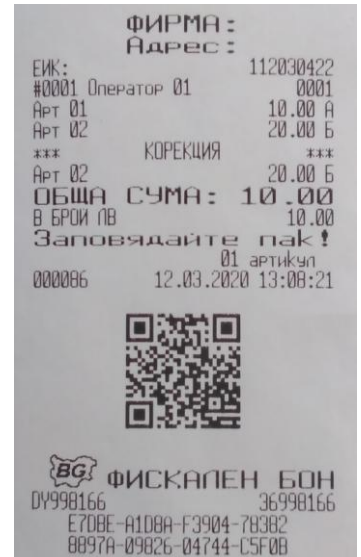
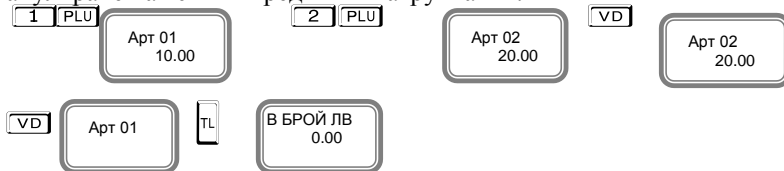



АНУЛИРАНЕ НА БОН

Операция Анулиран бон е възможна само преди да натиснете клавиш .

Пример: Продажба на артикул с код 1 по предварително програмирана цена 10.00 лв., продажба на артикул с код 2 по предварително програмирана цена 20.00 лв..











ПРИКЛЮЧВАНЕ НА КАСОВАТА БЕЛЕЖКА И ПЛАЩАНЕ

Приключване на клиентската касова бележка се осъществява с натискане на клавиш  при плащане в брой, или   /друго плащане/.

На дисплея ще се покаже , от което можете да изберете вида на плащане

/ако е разрешено от системния параметър/. Изберете желаното от Вас плащане като въведете номер на плащане, напр. 4, натиснете  и с това ще приключите бележката.

 – плащане В БРОЙ;     - плащане С ЧЕК;     -С КРЕДИТ,

    -USD,     -EURO

Ако преди натискане на клавиш за даден вид плащане е въведена сума, ЕКАФП автоматично изчислява ресто. Въвежда се сумата за плащане, и се натиска вида на плащане и така се приключва бележката.

Пример:

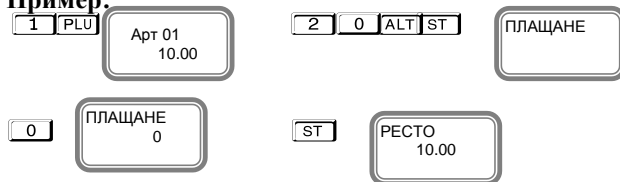

Плащането може да бъде извършено в смесена форма.



ПОВТОРЕНИЕ НА КАСОВА БЕЛЕЖКА

В някои случаи е необходимо издаване на дубликат на документ за извършената продажба. Отразените в дубликата суми не се натрупват в отчетите и не се записват във ФП. Дубликатът има следващ пореден номер и надписи "СЛУЖЕБЕН БОН" и "ДУБЛИКАТ". Операцията е валидна само за последно издадената касова бележка. Дубликат се издава с натискане на клавишите .

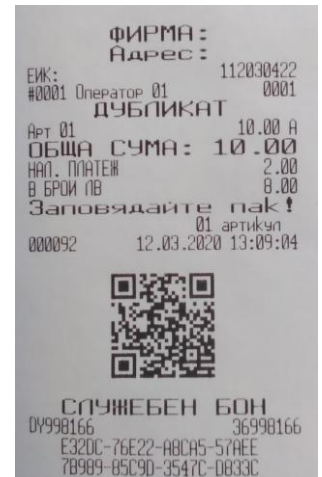

СЛУЖЕБНО ВЪВЕДЕНИ И ИЗВЕДЕНИ СУМИ

Служебно въведени или изведени суми от ЕКАФП се осъществяват чрез въвеждане на съответната сума от цифровата клавиатура и последващо натискане на клавиши или . Операциите се извършват извън клиентска касова бележка.

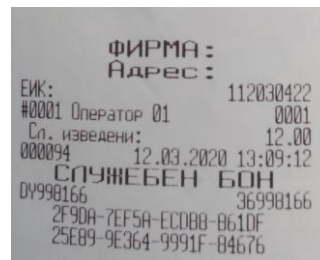
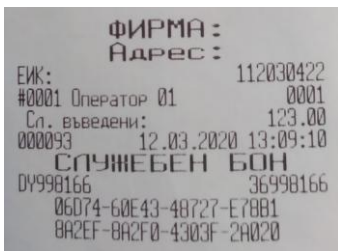

ПЕЧАТ НА КОМЕНТАРНИ РЕДОВЕ

Печат на коментарни редове може да се ползва само в касова бележка. Използва се следната комбинация от клавиши - номер на предварително програмирания ред, който не може да се променя и се печата отляво на бона (от 1 до 9) и след това



Към този ред могат да се добавят още символи, които ще се печатат от дясно на бона. Потвърждавате с .

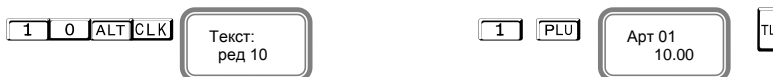

РАЗШИРЕНА КАСОВА БЕЛЕЖКА /ФАКТУРА/

за да се издаде разширена клиентска бележка, се натискат клавишите . На дисплея се индицира номера на фактурата. След извършване на продажбите и приключване на фактурата с клавиша T се въвеждат данните за клиента.

Можете да въведете букви на кирилица и латиница/малки и големи / от таблицата с ASCII кодовете. При задържане на клавиш можете да въведете числа. – използвайте за изтриване един символ назад, а – за изтриване на целия ред. За да си разпечатате мястото на букви/символи в режим ПРОГРАМИРАНЕ, натиснете

Продавач: въвеждате името с кодовата таблица и натискате

Идент.№ въведете номер с кодова таблица и натиснете

ЗДДС.№ въведете номер и натиснете с

Получател: въвеждате името с кодовата таблица и натискате

Купувач: въвеждате името с кодовата таблица и натискате

Адрес: въвеждате името с кодовата таблица и натискате



Касова бележка по вече издадена фактура

В режим Регистрация направете продажба по избор. Натиснете и задържете бутон и натиснете бутон . На дисплея се изписва „Към ф-ра:“ – въведете целия номер /0000000001/ на фактурата, към която ще издавате бележката. Натиснете . На дисплея се визуализира „от дата:“ /формат - ддммгг/. Въведете датата на избраната от Вас фактура. Натиснете Бележката, която ще се разпечата заема пореден номер на документ и завършва с надпис „ФИСКАЛЕН БОН“. Тя се записва в КЛЕН и изглежда по този начин.

Въведете номер на избрана от Вас фактура, напр. 0000000002 –

Въведете дата, напр 120320-

Натиснете

Ако няма да правите повече продажби към тази фактура, може да затворите бележката с

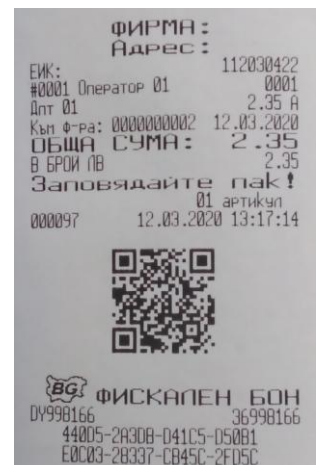

РАЗШИРЕН СТОРНО ФИСКАЛЕН БОН /КРЕДИТНО ИЗВЕСТИЕ/

0.00	1	9	1	ALT	VD	Ф-ра
------	---	---	---	-----	----	------

Въведете номер на избрана от Вас фактура, напр. 0000000002

0	0	0	0	0	0	0	0	0	2	ST
---	---	---	---	---	---	---	---	---	---	----

Документ Въведете номер на избрания от Вас документ, напр. 96 Документ
96 Натиснете

12-03-2020 13:16:13 Въведете дата, напр. 12032020-и час, напр. 1 3 1 6 1 3

Натиснете ST ФП:

Въведете номер на фискалната памет на устройството, от което издадена бележката, на която ще правите кредитно известие. Например:36998166 и потвърдете с ST

ФП:
36998166 Натиснете ST СТОРНО
0.00

Въведете сумата, която ще сторнирате. Например за артикул 01 с цена 10,00лв,

Въведете 1 PLU Арт 01
10.00

Натиснете TL Продавач:

въведи името на продавач и натисни ST
ST Идент.№ въведи номер. Натисни ST

ST ЗДДС.№ въведи номер. Натисни ST

ST Получател: въведи името на получател. Натисни ST

ST Купувач: въведи името на купувач. Натисни ST

ST Адрес: въведи адрес. Натисни ST

**РАЗШИРЕН СТОРНО ФИСКАЛЕН БОН /КРЕДИТНО ИЗВЕСТИЕ/ - Операторска грешка**

За да се издаде Сторно по причина Операторска грешка се натискат клавишите 1 9 2 ALT VD Процедурата по издаване на кредитно известие по причина Операторска грешка, се извършва по горе описания начин за кредитно известие/рекламации

РАЗШИРЕН СТОРНО ФИСКАЛЕН БОН /КРЕДИТНО ИЗВЕСТИЕ/ - Намаляване данъчна основа

За да се издаде Сторно по причина Намаляване на данъчна основа се натискат клавишите 1 9 3 ALT VD Процедурата по издаване на кредитно известие по причина Намаляване на данъчна основа, се извършва по горе описания начин за кредитно известие/рекламации.

СТОРНО ВРЪЩАНЕ И РЕКЛАМАЦИИ

Всеки оператор може да издаде сторно бележка ако има права за тази операция. От режим Програмиране и програмиране на оператори, можете да разрешите видовете сторно за всеки един оператор, ако не са. По подразбиране права за сторно имат всички.

В дадените по-долу примери са използвани разрешени права на оператор 1.



Внимание!

Преместване на курсора една позиция в символното поле при редактиране

За да промените дата, месец, година, час, минута или секунда трябва да преместите курсора.

24-07-2019 13:34:51

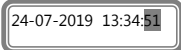
Например: Ако желаете да промените месеца, следвайте инструкциите :

- Натиснете бутон  
- Курсорът автоматично се премества на секунди
- Натиснете толкова пъти бутона , докато заеме позиция на месец.

 24-07-2019 13:34:51

 24-07-2019 13:34:51

 24-07-2019 13:34:51

 24-07-2019 13:34:51





- От цифровата клавиатура изберете желанието от вас месец. Например 10 месец.

 24-10-2019 13:34:51





- Натиснете отново бутон  за да промените датата.

 31-10-2019 13:34:51  31-10-2019 13:34:51

- По този начин с няколко последователни натискания на бутон  може да премествате курсора и да избирате какво да промените.

За да се издаде Сторно по причина връщане/рекламации се натискат последователно клавишите    . На дисплея се индицира номера на документ, на който ще бъде направена Сторно бележка.

0.00

Документ

Въведете номер на документ, напр. 73-



Документ
73



12-03-2020 13:06:33

Въведете дата/час на издадения документ, потвърдете с 



ФП:

Въведете номер на фискалната памет на устройството, от което издадена бележката, на която ще правите сторно. Например: 36998166 и потвърдете с **[ST]**

3 6 9 9 8 1 6 6 **[ST]**

ФП: 36998166

СТОРНО 0.00

Въведете сумата, която ще сторнирате. Например за 1.00 лв, натиснете **[1][0]**

1 0

10.00

01

Дпт 01 10.00

Натиснете **[TL]**

В БРОЙ ЛВ 10.00

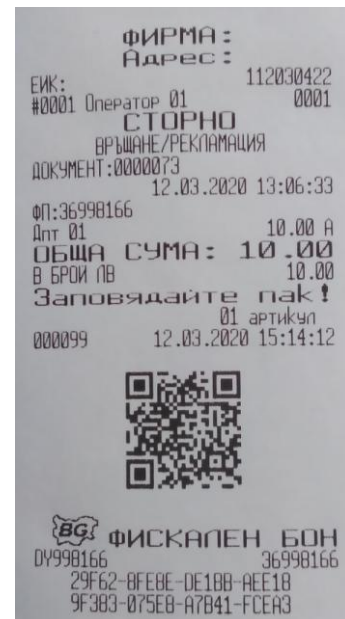

СТОРНО ОПЕРАТОРСКА ГРЕШКА

За да се издаде Сторно по причина Операторска грешка се натискат последователно клавишите **[9][2][ALT][VD]**. На дисплея се индицира номера на документ, на който ще бъде направена Сторно бележка.

0.00

9 2 ALT VD

Документ

Въведете номер на документ, напр. 73-

5

Документ 73

12-03-2020 13:06:33

Въведете дата/час на издадения документ, потвърдете с **[ST]**

ST

ФП:

Въведете номер на фискалната памет на устройството, от което издадена бележката, на която ще правите сторно. Например: 36998166 и потвърдете с **[ST]**

3 6 9 9 8 1 6 6 **[ST]**

ФП: 36998166

СТОРНО 0.00

Въведете сумата, която ще сторнирате. Например за 20.00 лв, натиснете **[2][0]**

2 0

20.00

02

Дпт 02 20.00

Натиснете **[TL]**

В БРОЙ ЛВ 20.00

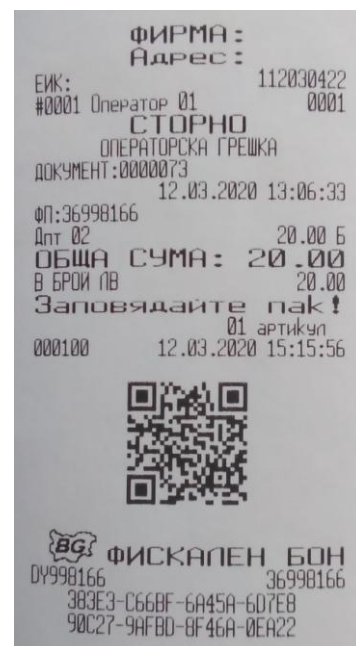

СТОРНО НАМАЛЯВАНЕ НА ДАНЪЧНА ОСНОВА

За да се издаде Сторно по причина Намаляване на данъчна основа се натискат последователно клавишите **[9]** **[3]** **[ALT]** **[VD]**. На дисплея се индицира номера на документ, на който ще бъде направена Сторно бележка.

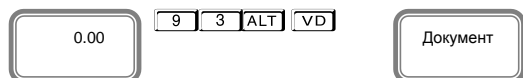

Въведете номер на документ, напр. 74-



Въведете дата/час на издадения документ, потвърдете с **[ST]**



Въведете номер на фискалната памет на устройството, от което издадена бележката, на която ще правите сторно. Например: 36998166 и потвърдете с **[ST]**



Въведете сумата, която ще сторнирате. Например за 10.00 лв, натиснете **[1]** **[0]**

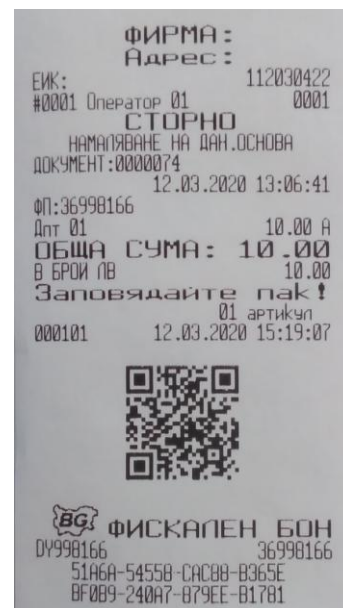

СТОРНО НА ФИСКАЛЕН БОН ОТ СЪЩИЯ КЛЕН

Сторно документът съдържа номер, дата и час на издаване на фискалния бон, както и номер на фискална памет, от която е издадена бележката.

ВНИМАНИЕ!

Сторно може да бъде направено само на фискален бон. В случай че документът е служебен, то не може да бъде направено СТОРНО.

Сторно по причина връщане/рекламации от същия КЛЕН

- по произволно избран фискален документ;
- последен фискален документ /бележка с продажби/.

Сторно по произволно избран фискален документ.

С помощта на **[MODE]**, изберете меню РЕГИСТРАЦИЯ. Въведете парола за първи касиер /който има права за издаване на сторно/ и потвърдете.

Например:



За да се издаде Сторно по причина връщане/рекламации от същия КЛЕН на произволно избран фискален документ се

натискат клавишите **[7]** **[1]** след това натискате и задържате клавиш **[ALT]** и натискате **[VD]**.



На дисплея се индицира номера на последния отпечатан документ.

В случай че това **НЕ Е** бележката, на която искате да направите сторно:

- въведете номер на документа, на който желаете да сторнирате.

Например за документ с номер 74 натиснете от клавиатурата клавиш

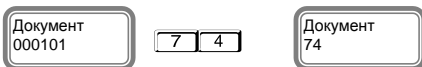

Натиснете за да потвърдите.



На дисплея се показва СТОРНО. Въведете сумата, на която искате да направите

СТОРНО. Напр. за сума от 20.00 лв натиснете клавишите:

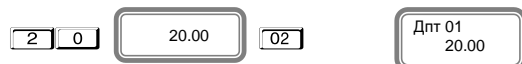

Разпечатва се началото на сторно бележката. За да я приключите трябва да натиснете бутон за плащане.

За да платите в брой натиснете

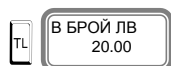

Сторно на последен фискален документ /бележка с продажби/.

С помощта на , изберете меню РЕГИСТРАЦИЯ. Въведете парола за първи касиер /който има права за издаване на сторно/ и потвърдете.

Например:



За да се издаде Сторно по причина връщане/рекламации от същия КЛЕН на последен фискален документ се натискат клавишите , след това натискате и задържате клавиш и натискате

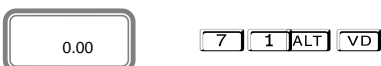

На дисплея се индицира номера на последния отпечатан документ.

В случай че това **Е** бележката, на която искате да направите сторно, натиснете за да го потвърдите.



Въведете сумата, която ще сторнирате. Например за 10.00 лв натиснете клавишите:



Разпечатва се началото на сторно бележката. За да я приключите трябва да натиснете бутон за плащане.

За да платите в брой натиснете

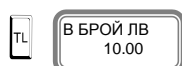

Сторно по причина Операторска грешка от същия КЛЕН

- по произволно избран фискален документ;
- последен фискален документ /бележка с продажби/.

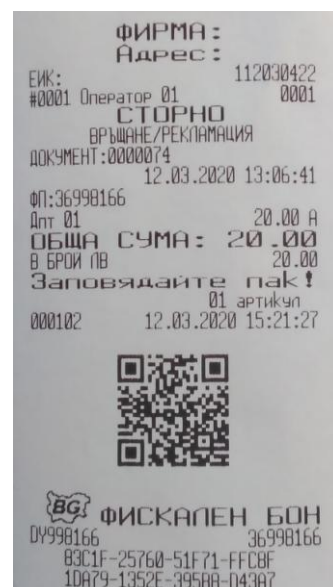

Сторно по произволно избран фискален документ.

С помощта на **[MODE]**, изберете меню РЕГИСТРАЦИЯ. Въведете парола за първи касиер /който има права за издаване на сторно/ и потвърдете.

Например:

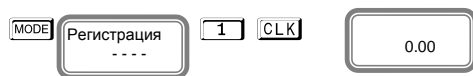

За да се издаде Сторно по причина Операторска грешка от същия КЛЕН на произволно избран фискален документ се натискат клавишите **[7] [2]** след това натискате и задържате клавиш **[ALT]** и натискате **[VD]**.



На дисплея се индицира номера на последния отпечатан документ.

В случай че това **НЕ Е** бележката, на която искате да направите сторно:
- въведете номер на документа, на който желаете да сторнирате.

Например за документ с номер 75 натиснете от клавиатурата клавиш **[7] [5]**

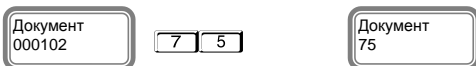

Натиснете **[ST]** за да потвърдите.



На дисплея се показва СТОРНО. Въведете сумата, на която искате да направите

СТОРНО. Напр. за сума от 10.00 лв натиснете клавишите:



Разпечатва се началото на сторно бележката. За да я приключите трябва да натиснете бутон за плащане.

За да платите в брой натиснете **[TL]**



Сторно на последен фискален документ /бележка с продажби/.

С помощта на **[MODE]**, изберете меню РЕГИСТРАЦИЯ. Въведете парола за първи касиер /който има права за издаване на сторно/ и потвърдете.

Например:



За да се издаде Сторно по причина Операторска грешка от същия КЛЕН на последен фискален документ се натискат клавишите **[7] [2]** след това натискате и задържате клавиш **[ALT]** и натискате **[VD]**



На дисплея се индицира номера на последния отпечатан документ.

В случай че това **Е** бележката, на която искате да направите сторно, натиснете **[ST]** за да го потвърдите.

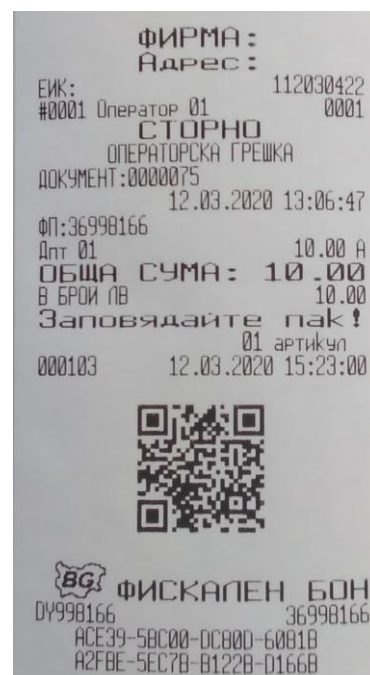

Въведете сумата, която ще сторнирате. Например за 10.00 лв натиснете клавишите:



Разпечатва се началото на сторно бележката. За да я приключите трябва да натиснете бутон за плащане.

За да платите в брой натиснете



Сторно по причина намаляване на данъчна основа от същия КЛЕН

- по произволно избран фискален документ;
- последен фискален документ /бележка с продажби/.

Сторно по произволно избран фискален документ.

С помощта на , изберете меню РЕГИСТРАЦИЯ. Въведете парола за първи касиер /който има права за издаване на сторно/ и потвърдете.

Например:

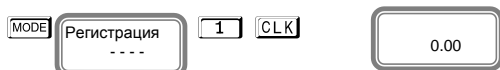

За да се издаде Сторно по причина намаляване на дан.основа от същия КЛЕН на произволно избран фискален документ

се натискат клавишите след това натискате и задържате клавиш и натискате .

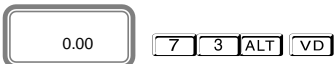

На дисплея се индицира номера на последния отпечатан документ.

В случай че това **НЕ Е** бележката, на която искате да направите сторно:

- въведете номер на документа, на който желаете да сторнирате.

Например за документ с номер 77 натиснете от клавиатурата клавиш

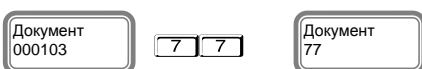

Натиснете за да потвърдите.



На дисплея се показва СТОРНО. Въведете сумата, на която искате да направите

СТОРНО. Напр.за сума от 10.00 лв натиснете клавишите:



Разпечатва се началото на сторно бележката. За да я приключите трябва да натиснете бутон за плащане.

За да платите в брой натиснете

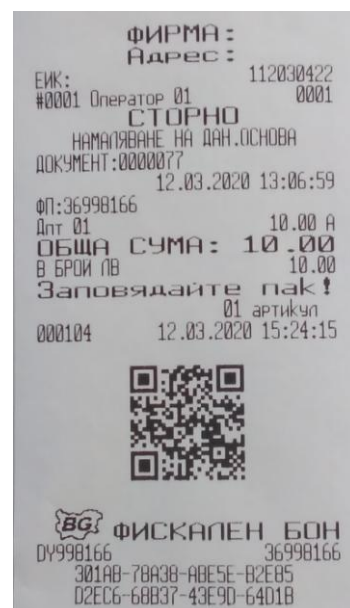

Сторно на последен фискален документ /бележка с продажби/.

С помощта на **MODE**, изберете меню РЕГИСТРАЦИЯ. Въведете парола за първи касиер /който има права за издаване на сторно/ и потвърдете.

Например:

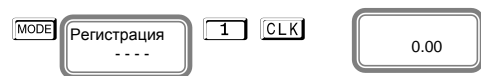

За да се издаде Сторно по причина намаляване на дан.основа от същия КЛЕН на последен фискален документ се натискат клавишите **7 3** след това натискате и задържате клавиш **ALT** и натискате **VD**



На дисплея се индицира номера на последния отпечатан документ.

В случай че това **E** бележката, на която искате да направите сторно, натиснете **ST** за да го потвърдите.



Въведете сумата, която ще сторнирате. Например за 10.00 лв натиснете клавишите:



Разпечатва се началото на сторно бележката. За да я приключите трябва да натиснете бутон за плащане.

За да платите в брой натиснете **TL**



РАБОТА НА ФУ ЗА ПАРКИНГ

Този режим Ви дава възможност да издавате бележки за паркинг. Това можете да направите, ако предварително в режим програмиране сте въвели стойност на 27ми системен параметър 1. Тогава в режим Регистрация /продажби/ можете да издавате бележка за паркинг. Влезте в режим Регистрация с помощта на клавиш **MODE**, въведете парола. На дисплея ще се появи надпис ПАРКИНГ. Можете да избирате предварително програмирано време на престой от клавиши **01 02 03** За край на бележка натиснете **TL**

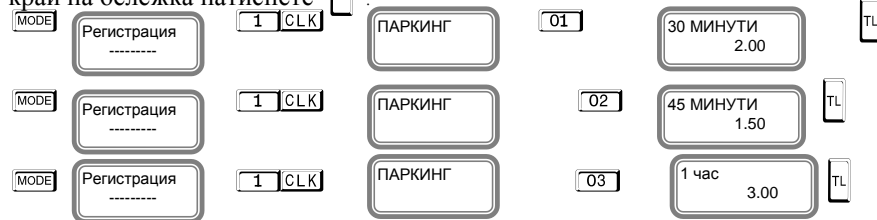

ВНИМАНИЕ! Когато работите в този режим, не можете да използвате ЕКАФП като стандартна търговска каса. Когато ФУ работи като търговска каса, то не можете да я използвате за работа с паркинг.



РЕЖИМ ОТЧЕТИ

В отчетите се съдържа информация за всички продажби, движението на паричните средства и т.н. Отчетите се разпечатват в следните режими:

В режим "контролно четене" ("Четене"), в произволен момент по желание на клиента се разпечатват отчети "X". Четат само информация от ОП/оперативна памет/ на ЕКАФП, не въздействат върху ФП/фискална памет/ и не изпълняват нулиране на регистрите.

Избор на режим "Четене" се осъществява с помощта на **MODE**, изберете меню Четене. За да влезете в този режим, въведете парола и потвърдете с **CLK**

Четене **CLK** Четене

или - парола по подразбиране

От това меню, можете да изберете какъв отчет да пуснете. За да пуснете Дневен финансов отчет без нулиране натиснете **PL**

При отчет по оператори, можете да избирате дали да пуснете отчет за определен оператор / **3 CLK** / или за всички - **CLK** При отчет по артикули, можете да пуснете за всички - **PLU** и по наличности - **ST**

ФИРМА:	
ЕИК:	112030422
#0001 СЕО 20	0020
Адрес:	
ДНЕВЕН ОТЧЕТ	
БРОИ КЛИЕНТИ	25
НАДБАВКИ	4
ОТСТЪПКИ	9.50
	4
КОРЕКЦИИ	12.00
	6
СТОРНО ВЪРЩАНЕ/РЕКЛАМАЦИЯ	90.00
	3
СТОРНО ОПЕРАТОРСКА ГРЕШКА	40.00
	2
СТОРНО НАМАЛЯВАНЕ НА ДАН.ОСНОВА	30.00
	2
В БРОИ	20.00
НАП. ПЛАТЕЖ	422.53
	2.00
Сп. въведени:	1
	123.00
Сп. изведени:	1
	12.00
ОБЩ НАЛИЧНИ ПВ.:	473.53
ДНЕВЕН ОБОРОТ, ДДС	
ДДС +А % = 0.00	
ОБОРОТ:	173.79
НЕТО СТ-СТ	173.79
НАЧИСЛЕН ДДС:	0.00
ДДС +Б % = 20.00	
ОБОРОТ:	250.74
НЕТО СТ-СТ	208.95
НАЧИСЛЕН ДДС:	41.79
ДДС +В % = 20.00	
ОБОРОТ:	0.00
НЕТО СТ-СТ	0.00
НАЧИСЛЕН ДДС:	0.00
ДДС +Г % = 9.00	
ОБОРОТ:	0.00
НЕТО СТ-СТ	0.00
НАЧИСЛЕН ДДС:	0.00
ОБЩ ОБОРОТ	424.53
СТОРНО ОБОРОТ, ДДС	
ДДС +А % = 0.00	
ОБОРОТ:	70.00
НЕТО СТ-СТ	70.00
НАЧИСЛЕН ДДС:	0.00
ДДС +Б % = 20.00	
ОБОРОТ:	20.00
НЕТО СТ-СТ	16.67
НАЧИСЛЕН ДДС:	3.33
ДДС +В % = 20.00	
ОБОРОТ:	0.00
НЕТО СТ-СТ	0.00
НАЧИСЛЕН ДДС:	0.00
ДДС +Г % = 9.00	
ОБОРОТ:	0.00
НЕТО СТ-СТ	0.00
НАЧИСЛЕН ДДС:	0.00
ОБЩ СТОРНО ОБОРОТ	90.00
N ПОСЛЕДЕН ДОКУМЕНТ: 000105	
КЛЕН N: 001	
00106	12.03.2020 15:28:35
DY990166	САЩЕБЕН БОН
58086-ACCDE-65F03-04013	36990166
4E205-C81F1-56660-87363	

В режим "четене с нулиране" (" Нулиране ") се разпечатва отчет " Z ", който чете информация от ОП на ЕКАФП с нулиране на регистрите. Само дневния финансов отчет, който задължително се разпечатва в края на смяната, деня или денонощието, прави запис във фискалната памет на ЕКАФП.

Избор на режим " Нулиране " се осъществява с помощта на **MODE**, изберете меню Нулиране. За да влезете в този режим, въведете парола и потвърдете с **CLK**

Нулиране **CLK** Нулиране

или - парола по подразбиране

Отчет за всички оператори - **CLK**

Отчет за всички артикули - **PLU**

```

ФИРМА :
Адрес :
ЕИК: 112030422
#0001 CEO 20 0020
*** Отчет по оператори Z ***
Оператор 01
БРОИ КЛИЕНТИ 34
СТОРНО СМЕТКИ 7
Продажи: 33
427.03
НАДБАВКИ 4
9.50
ОТСТЪПКИ 4
12.00
СТОРНО ВЪРЩАНЕ/РЕКЛАМАЦИЯ 3
40.00
СТОРНО ОПЕРАТОРСКА ГРЕШКА 2
30.00
СТОРНО НАМАЛЯВАНЕ НА ДАН.ОСНОВА 2
20.00
КОРЕКЦИИ 6
90.00
В БРОИ 422.53
НАДЛ. ПЛАТЕЖ 2.00
Сл. въведени: 1
123.00
Сл. изведени: 1
12.00
~ ~ ~ ~ ~
000107 12.03.2020 15:29:09
СЛУЖЕБЕН БОН
DY998166 36998166
6EFA5-85032-A574C-05879
E883C-50013-C1E02-0409A

```

```

ФИРМА :
Адрес :
ЕИК: 112030422
#0001 CEO 20 0020
*** Отчет по артикули Z ***
Номер: 0001
Арт 01*А 10.00
к-во: 17.000
СУМА: 164.50
Номер: 0002
Арт 02*Б 20.00
к-во: 11.123
СУМА: 225.46
Номер: 0101
Арт 101*А 101.00
к-во: 1.000
СУМА: 2.59
000108 12.03.2020 15:29:12
СЛУЖЕБЕН БОН
DY998166 36998166
D13F4-0E6AB-F6DE9-887FD
9C70F-70078-A36D0-E69F1

```

Периодичен отчет - **VD**

Отчет по департаменти - **04**

```

ФИРМА :
Адрес :
ЕИК: 112030422
#0001 CEO 20 0020
*** Периодичен Отчет Z ***
от: 12.03.2020 13:06:01
до: 12.03.2020 15:27:14
Депт N# 01
Дпт 01
к-во: -1.000
СУМА: 103.79 А
Депт N# 02
Дпт 02
к-во: 0.000
СУМА: 225.46 Б
Депт N# 05
Дпт 05
к-во: 1.000
СУМА: 5.28 Б
000110 12.03.2020 15:29:22
СЛУЖЕБЕН БОН
DY998166 36998166
00553-F8980-957C8-93F17
22A6C-73EC3-0F021-43CF5

```

```

ФИРМА :
Адрес :
ЕИК: 112030422
#0001 CEO 20 0020
*** Отчет по департаменти X ***
Депт N# 01
Дпт 01
к-во: -1.000
СУМА: 103.79 А
Депт N# 02
Дпт 02
к-во: 0.000
СУМА: 225.46 Б
Депт N# 05
Дпт 05
к-во: 1.000
СУМА: 5.28 Б
000109 12.03.2020 15:29:17
СЛУЖЕБЕН БОН
DY998166 36998166
AF575-BC70D-46FAE-D1043
F7E8B-5FC25-017A6-7E210

```

За да пуснете Дневен финансов отчет с нулиране натиснете **TL**
 На дисплея ще се покаже

ПЕЧАТ?
 <ST>=Да <C>=Не

Ако натиснете **ST** ще се разпечата пълен дневен финансов отчет и ще се запише в клен.

Ако натиснете **C** няма няма да се разпечата пълен дневен финансов отчет, но ще се запише цял в клен и ще разпечата служебен бон за това.

```

        ФИРМА :
        Адрес :
        ЕИК:          112030422
        #0001 СЕО 20 0020
        *****
        ТЕСТ НА КОМУНИКАЦИЯТА С МОБИЛЕН
        ОПЕРАТОР УСПЕШЕН!
        *****
        Сервиз: 121001166 до 06.03.2021
        ГЕНЕРИРАН 2 ОТЧЕТ N#: 0007
        ~ ~ ~ ~ ~
        Свободна ФП          1193
        СВОБОДНА КЛЕН:      45995960
        000114      12.03.2020 15:29:34
        СЛУЖЕБЕН БОН
        0Y990166          36990166
        AA1AE-233AC-543D7-1B4C8
        B15AD-0DB7D-0FBA3-8CFC8
    
```

```

        ФИРМА :
        Адрес :
        ЕИК:          112030422
        #0001 СЕО 20 0020
        *****
        ДНЕВЕН ФИНАНСОВ ОТЧЕТ
        БРОЙ КЛИЕНТИ          25
        НАБИВКИ              4
        9.50
        ОТСТАВКИ              4
        12.00
        КОРЕКЦИИ              6
        90.00
        СТОРНО ВРЪЩАНЕ/РЕКЛАМЦИЯ 3
        40.00
        СТОРНО ОПЕРАТОРСКА ГРЕШКА 2
        30.00
        СТОРНО НАВЪРТАВАНЕ НА ДАН.ОСНОВА 2
        20.00
        В БРОЙ              422.53
        НАП. ПОЛТЕЖ              2.00
        Сл. въведени:          1
        123.00
        Сл. изведени:          1
        12.00
        ОБЩ НАЛИЧНИ ПВ.:      473.53
        -----
        ДНЕВЕН ОБОРОТ, ДДС
        ДДС *А %= 0.00
        ОБОРОТ:                173.79
        НЕТО СТ-СТ            173.79
        НАЧИСЛЕН ДДС:         0.00
        ДДС *Б %= 20.00
        ОБОРОТ:                250.74
        НЕТО СТ-СТ            208.95
        НАЧИСЛЕН ДДС:         41.79
        ДДС *В %= 20.00
        ОБОРОТ:                0.00
        НЕТО СТ-СТ            0.00
        НАЧИСЛЕН ДДС:         0.00
        ДДС *Г %= 9.00
        ОБОРОТ:                0.00
        НЕТО СТ-СТ            0.00
        НАЧИСЛЕН ДДС:         0.00
        ОБЩ ОБОРОТ            424.53
        -----
        СТОРНО ОБОРОТ, ДДС
        ДДС *А %= 0.00
        ОБОРОТ:                70.00
        НЕТО СТ-СТ            70.00
        НАЧИСЛЕН ДДС:         0.00
        ДДС *Б %= 20.00
        ОБОРОТ:                20.00
        НЕТО СТ-СТ            16.67
        НАЧИСЛЕН ДДС:         3.33
        ДДС *В %= 20.00
        ОБОРОТ:                0.00
        НЕТО СТ-СТ            0.00
        НАЧИСЛЕН ДДС:         0.00
        ДДС *Г %= 9.00
        ОБОРОТ:                0.00
        НЕТО СТ-СТ            0.00
        НАЧИСЛЕН ДДС:         0.00
        ОБЩ СТОРНО ОБОРОТ    90.00
        -----
        СУМА ОБОРОТ ПРОДАЖБИ  46813.53
        СУМА НЕТО СТ-СТ      39040.24
        СУМА ДДС ПРОДАЖБИ    7773.29
        -----
        СУМА СТОРНО ОБОРОТ    90.00
        СУМА СТОРНО ДДС       3.33
        -----
        N ПОСЛЕДЕН ДОКУМЕНТ:000110
        КЛЕН N:001
        Сервиз: 121001166 до 06.03.2021
        N БЛОК ФИСК. ПАМЕТ    0006
        НАЛИРАНЕ              2:0006
        000111      12.03.2020 15:29:29
        БГ ФИСКАЛЕН БОН
        0Y990166          36990166
        СВОБОДНА КЛЕН:      45990002
        ВЪЗВАН-С24Е0-1Е052-1С44Е
        В3103-4А722-03ЕЕ6-АВ6Е0
    
```

```

        ФИРМА :
        Адрес :
        ЕИК:          112030422
        #0001 СЕО 20 0020
        *****
        ТЕСТ НА КОМУНИКАЦИЯТА С МОБИЛЕН
        ОПЕРАТОР УСПЕШЕН!
        *****
        000112      12.03.2020 15:29:31
        СЛУЖЕБЕН БОН
        0Y990166          36990166
        С2470-3А7DE-1АACC-03073
        САА90-4F3A5-689F6-21FDE
    
```

⚠ ВНИМАНИЕ!

Всяко фискално устройство, може да генерира автоматично пълен дневен финансов отчет с нулиране и запис във фискалната памет и в КЛЕН за всеки ден (за всеки 24 часа), през които в устройството са регистрирани продажби/сторно или служебно въведени операции, в случай че през последните 24 часа такъв отчет не е отпечатан от лицето. Ако желаете този автоматичен отчет да бъде пуснат в определен от Вас час, то може да програмирате 28 системен параметър.

Ако няма пусната бележка с продажба, не може да се генерира нулев автоматичен Z отчет. Може само да бъде пуснат ръчно от клавиатурата.

При отчет по оператори, можете да избирате дали да пуснете отчет за определен оператор/ **[3][CLK]**/ или за всички- **[CLK]** При отчет по артикули, можете да пуснете за всички - **[PLU]** и по наличности - **[ST]**

Ако системен параметър 28 е със стойност 0000 и:

- има пуснати бележки;
- не е пуснат ръчно или от РС дневен финансов отчет 24 часа, то:
- ФУ автоматично ще направи Z отчет, който ще запише в клен, но на печат ще отпечата служебен документ.

Ако е изпълнен 28 системен параметър/да пусне отчет в 17:05ч/ и до 23:00ч няма пуснати фискални бележки, както и служебно въведени/изведени, то ФУ няма да пусне автоматичен Z отчет в 23:59ч

Режим Отпечатване на информация от КЛЕН

За печат на информация от КЛЕН, влезте в режим „Четене” или „Нулиране”. Например: влезте в режим Четене с **[MODE]**, въведете парола и потвърдете с **[CLK]**. С помощта на **[ALT][TL]**, на дисплея ще се изпише.

ПЕЧАТ КЛЕН

Отпечатаните в този режим документи не се съхраняват в КЛЕН-а.

Разпечатване на обща информация за КЛЕН

Разпечатване на обща информация за този КЛЕН – натиснете клавиш **[TL]**

Отпечатаният документ съдържа идентификатор на SD картата, номерата на ФУ, където е активиран този КЛЕН (номер на ФУ и номер на ФП), датата и часа на активирането му, максимален брой записи в този КЛЕН, оставащ брой свободни записи в този КЛЕН, номер, дата и час на издаване на първия и последния документ, записани в КЛЕН-а.

Разпечатване на подробна информация за КЛЕН

Разпечатване на подробна информация за този КЛЕН

Пример за печат на всички документи по номера на документите, натиснете последователно клавиши:

[1][ST]

ОТ БОН

[7][1][OTU]

ДО БОН

[7][2][VD]

ПЕЧАТ КЛЕН

Разпечатва копие на всички бонове от 71 до 72 номер



Пример за печат на всички документи по номера на Z отчети, натиснете последователно клавиши:



Разпечатва копие на всички бонове от 2-ри до 2-ри номер на Z отчет

Пример за печат на всички документи по дати, натиснете последователно клавиши:

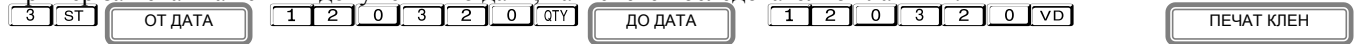

Разпечатва копие на всички документи от 12.03.2020г до 12.03.2020г

Пример за печат само на Z отчети по номера на документите, натиснете последователно клавиши:



Разпечатва копие на всички Z отчети по номера на документи от 29-ти до 33-ти номер

Пример за печат само на Z отчети по номера, натиснете последователно клавиши:

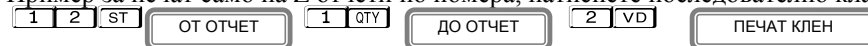

Разпечатва копие на всички Z отчети по номера от 1 до 2 номер

Пример за печат само на Z отчети по дати, натиснете последователно клавиши:

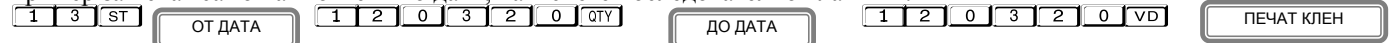

Разпечатва копие на всички Z отчети от 12.03.2020г до 12.03.2020г

Пример за печат само на фискални бележки по номера на документите, натиснете последователно клавиши:

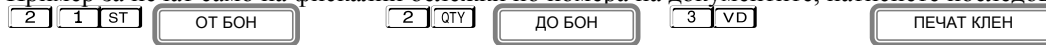

Разпечатва копие на всички фискални бележки от 3 до 3 фискален бон

Пример за печат само на фискални бележки по номера на Z отчети, натиснете последователно клавиши:



Разпечатва копие на всички фискални бележки от 2 до 2 Z отчет

Пример за печат само на фискални бележки по дати, натиснете последователно клавиши:

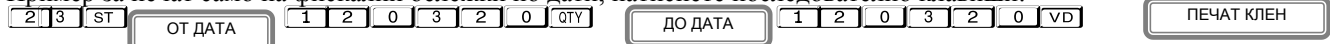

Разпечатва копие на всички фискални бележки от 12.03.2020г до 12.03.2020г

Служебен бон за диагностична информация

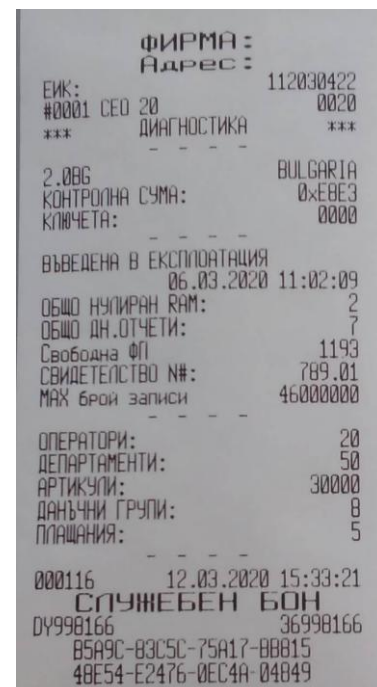

РЕЖИМ ОТЧЕТИ ОТ ФИСКАЛНАТА ПАМЕТ

Отчетите на ФП се печатат в детайлен или съкратен вид, по дата или по номер блок. Детайлният отчет включва печат на данните за всички дневни отчети за периода, а при съкращения отчет се отпечатват само сумарните обороти за периода и номерата на блоковете и датите на записа им. Във всички отчети на ФП се печатат данни за аварийни изтривания на ОП (оперативната памет) и КЛЕН, смяна на десетичната точка, промяна на коефициентите на ДДС. Избор на режим "Фиск.памет" се осъществява с помощта на **MODE**. Изберете меню Фиск. памет. За да влезете в този режим, въведете парола и потвърдете с **CLK**. На дисплея ще се изпише



СЪКРАТЕН ОТЧЕТ ОТ ФП ОТ БЛОК ДО БЛОК

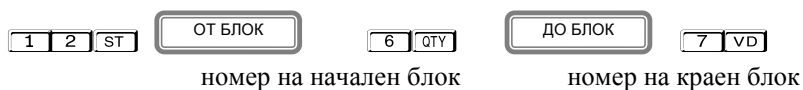

```

ФИРМА :
Адрес :
EWS : 112030422
#0001 CED 20 0020

СЪКРАТЕН
ОТЧЕТ НА ФИСКАЛНА ПАМЕТ

ОТ БЛОК 0006
ДО БЛОК 0007

ВЪВЕДЕНА В ЕКСПЛОАТАЦИЯ
06.03.2020 11:02:09
ДАС 1 ОТ БЛОК 0001
06.03.2020 11:02:09
Нови ДДС ставки
06.03.2020 11:02:09
А = 0.00%
Б = 20.00%
В = 20.00%
Г = 9.00%
Д = xx.xx%
Е = xx.xx%
Ж = xx.xx%
З = xx.xx%

Наличан RAM 001
06.03.2020 14:56:27
Наличан RAM 002
06.03.2020 15:39:54
БЛОК 0006 12.03.2020 15:29:29
БЛОК 0007 12.03.2020 15:29:34

СУМА ОБОРОТ, ДДС
ОБОРОТ*А 173.79
ДАС *А 0.00
ОБОРОТ*Б 250.74
ДАС *Б 41.79
ОБОРОТ*В 0.00
ДАС *В 0.00
ОБОРОТ*Г 0.00
ДАС *Г 0.00
ОБОРОТ*Д 0.00
ДАС *Д 0.00
ОБОРОТ*Е 0.00
ДАС *Е 0.00
ОБОРОТ*Ж 0.00
ДАС *Ж 0.00
ОБОРОТ*З 0.00
ДАС *З 0.00

ОБЩ ОБОРОТ 424.53
ОБЩ ДДС 41.79

СТОРНО ОБОРОТ, ДДС
ОБОРОТ*А 70.00
ДАС *А 0.00
ОБОРОТ*Б 20.00
ДАС *Б 3.33
ОБОРОТ*В 0.00
ДАС *В 0.00
ОБОРОТ*Г 0.00
ДАС *Г 0.00
ОБОРОТ*Д 0.00
ДАС *Д 0.00
ОБОРОТ*Е 0.00
ДАС *Е 0.00
ОБОРОТ*Ж 0.00
ДАС *Ж 0.00
ОБОРОТ*З 0.00
ДАС *З 0.00
ОБЩ СТОРНО ОБОРОТ 90.00
ОБЩ ДДС 3.33
N ПОСЛЕДЕН ДОКУМЕНТ :000113
КЛЕН N:001->N:001

000115 12.03.2020 15:30:54
BG ФИСКАЛЕН БОН
0Y990166 36990166
04E5B-3266C-52650-2055A
19C77-E5069-9E95A-3F0F2
  
```

СЪКРАТЕН ОТЧЕТ ОТ ФП ОТ ДАТА ДО ДАТА

1 1 ST

ОТ ДАТА

1 2 0 3 2 0 QTY

ДО ДАТА

Въвежда се началната дата на периода. Например: 12.03.2020 г. (макс. 6 цифри).

1 2 0 3 2 0 V Въвежда се крайната дата на периода.

Например: 12.03.2020 г. (макс. 6 цифри).

```

ФИРМА:
ЕИК: #0001 CED 20 112030422 0020
Адрес:

СЪКРАТЕН
ОТЧЕТ НА ФИСКАЛНА ПАРЕТ

ОТ ДАТА 12-03-2020
ДО ДАТА 12-03-2020

ВЪВЕДЕНА В ЕКСПЛОАТАЦИЯ
06.03.2020 11:02:09
ДАС 1 ОТ БЛОК 0001
06.03.2020 11:02:09
Нови ДАС ставки
06.03.2020 11:02:09
А = 0.00%
Б = 20.00%
В = 20.00%
Г = 9.00%
Д = **, **%
Е = **, **%
Ж = **, **%
З = **, **%

Нулиран RAM 001
06.03.2020 14:56:27
Нулиран RAM 002
06.03.2020 15:39:54
БЛОК 0004 12.03.2020 11:27:02
БЛОК 0005 12.03.2020 11:30:13
БЛОК 0006 12.03.2020 15:29:29
БЛОК 0007 12.03.2020 15:29:34

СЪМА ОБОРОТ, ДАС
ОБОРОТ+А 173.79
ДАС +А 0.00
ОБОРОТ+Б 46639.74
ДАС +Б 7773.29
ОБОРОТ+В 0.00
ДАС +В 0.00
ОБОРОТ+Г 0.00
ДАС +Г 0.00
ОБОРОТ+Д 0.00
ДАС +Д 0.00
ОБОРОТ+Е 0.00
ДАС +Е 0.00
ОБОРОТ+Ж 0.00
ДАС +Ж 0.00
ОБОРОТ+З 0.00
ДАС +З 0.00

ОБЩ ОБОРОТ 46813.53
ОБЩ ДАС 7773.29

СТОРНО ОБОРОТ, ДАС
ОБОРОТ+А 70.00
ДАС +А 0.00
ОБОРОТ+Б 20.00
ДАС +Б 3.33
ОБОРОТ+В 0.00
ДАС +В 0.00
ОБОРОТ+Г 0.00
ДАС +Г 0.00
ОБОРОТ+Д 0.00
ДАС +Д 0.00
ОБОРОТ+Е 0.00
ДАС +Е 0.00
ОБОРОТ+Ж 0.00
ДАС +Ж 0.00
ОБОРОТ+З 0.00
ДАС +З 0.00
ОБЩ СТОРНО ОБОРОТ 90.00
ОБЩ ДАС 3.33

N ПОСЛЕДЕН ДОКУМЕНТ:000113
КЛЕН N:001->N:001

000117 12.03.2020 15:44:20
BG ФИСКАЛЕН БОН
04990166 36990166
20E40-11C89C-00B20-CAB13
03960-43A0E-F2C7A-54C1F

```

ДЕТАЙЛЕН ОТЧЕТ ОТ ФП ОТ ДАТА ДО ДАТА

Въвежда се началната дата на периода. Например: 12.03.2020 г. (макс. 6 цифри).

Въвежда се крайната дата на периода. Например: 12.03.2020 г. (макс. 6 цифри).

ДЕТАЙЛЕН ОТЧЕТ ОТ ФП ОТ БЛОК ДО БЛОК

номер на начален блок номер на краен блок

ОТЧЕТИ ПО ПЛАЩАНИЯ ОТ ФИСКАЛНА ПАМЕТ

Отчетите на ФП се печатат в режим " Фискална памет ".

Избор на режим " Фиск.памет " се осъществява с помощта на Изберете меню Фиск. памет.

За да влезете в този режим, въведете парола и потвърдете с .

На дисплея ще се изпише - парола по подразбиране

Фиск. памет

Фиск. памет

ПЕРИОДИЧЕН ОТЧЕТ ПО ПЛАЩАНИЯ ОТ ФП ОТ ДАТА ДО ДАТА

Въвежда се началната дата на периода. Например: 12.11.2019 г. (макс. 6 цифри).

Въвежда се крайната дата на периода. Например: 12.11.2019 г. (макс. 6 цифри).

**ПЕРИОДИЧЕН ОТЧЕТ ПО ПЛАЩАНИЯ ОТ ФП ОТ БЛОК ДО БЛОК**

номер на начален блок номер на краен блок



РЕЖИМ ФИСКАЛЕН ПРИНТЕР

Този режим позволява работа с РС /персонален компютър/.

Влезте в режим РС. С помощта на **MODE** изберете РС, въведете парола и потвърдете с **CLK**.

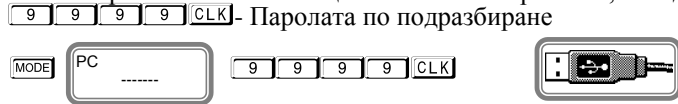

В режим РС, ЕКАФП работи като фискален принтер под управлението на приложна програма, като комуникира с нея по асинхронен сериен канал за връзка. Тя е предназначена да изпълнява набор от команди, подредени логически в зависимост от операциите, които трябва да се изпълнят. Функциите, които изпълнява ЕКАФП в този режим са:

- Записва и съхранява под управление на приложна програма заглавни редове на клише;
- Записва и съхранява под управление на приложна програма артикулна база данни;
- Записва и съхранява под управление на приложна програма данни за департаменти с име и принадлежност към данъчна група;
- Записва и съхранява под управление на приложна програма видове плащания;
- Отпечатва под управление на приложна програма различни видове фискални и служебни отчети;
- Отпечатва под управление на приложна програма различни видове фискални и служебни бележки;
- Отпечатва под управление на приложна програма служебно въведени, служебно изведени суми.

***Забележка:** Асинхронен сериен канал за връзка може да бъде RS232, USB, GPRS и Bluetooth

Когато имате пусната бележка от РС/отворен бон/, можете да я приключите от ФУ, като:

- C **ALT** **VD** 3 пъти – анулирате бележката
- C **ALT** **TL** 3 пъти – приключвате ръчно бележката.

* Работа с Bluetooth /Expert SX 01/

Влезте в режим РС. Въведете парола по подразбиране /9999/Натиснете **CLK**, за да потвърдите.

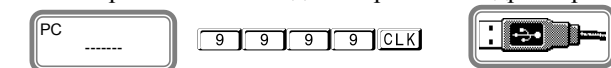

Bluetooth е винаги включен. За да го свържете с Вашето устройство, От ФУ натиснете и задръжте **ALT** и натиснете **ST**. На дисплея ще се визуализира следния надпис: Натиснете бутон 1, за касически БТ.

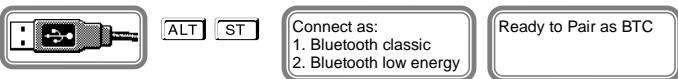

След като е добавено устройството на Вашия компютър /с Windows 10/, тогава ще се покаже подобен прозорец:

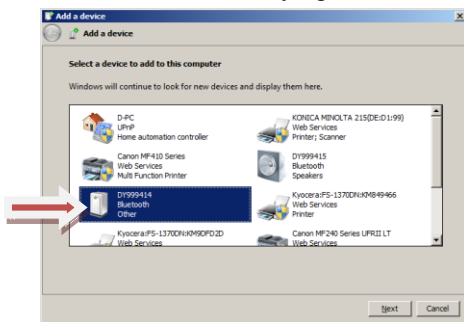

Натиснете Next. Ще се визуализира подобен прозорец:



В това време на дисплея на ФУ, трябва да се покаже същото число 923641. Натиснете **TL**, за да потвърдите.

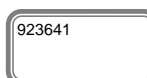



При правилно свързване ще видите добавено Вашето ФУ. Натиснете Next

За работа с Bluetooth low energy/BLE/, натиснете бутон 2. За целта трябва да имате специално приложение.

Ready to Pair as BLE

ГРЕШКИ НА ЕКАФП

При работа с ЕКАФП са възможни грешки по следните причини:

неизправност на ЕКАФП;

неправилна работа на оператора с ЕКАФП;

неизправна ФП.















Неизправен данъчен терминал;

липса, повреда или запълване на клен.

В случай на грешка, информация за това (съобщение) се индицира на дисплея и (или) се разпечатва.

* Забележка:

При поява на съобщение за грешка клавиш  превключва показване на номер грешка или пояснителен текст

№	Текст на дисплея	Пояснителен текст	Коментар
1	ПРЕПЪЛВАНЕ	Въпросната операция ще доведе до препълване	Натиснете  и пуснете всички отчети с нулиране
3	ПРЕПЪЛНЕН БОН	Нямате право на повече продажби в този бон	Натиснете  и приклучете бележката
4	ПРЕП.БРОЙ ПЛ.	Нямате право на повече плащания в този бон	Натиснете  и приклучете бележката
5	НУЛЕВА СУМА	Опит за извършване на нулева транзакция	Натиснете  и въведете правилната сума
6	ЗАПОЧНАТО ПЛ.	Опит за извършване на продажба, след като е започнато плащане	Натиснете  и приклучете бележката
7	ЗАБР.ОПЕРАЦИЯ	Нямате право на такава операция	Натиснете  и приклучете бележката
8	ЗАБР.ДАН.ГРУПА	Забранена за продажби дан. група	Натиснете  и направете продажба по програмирана дан.гр.
9	ГР.ДИАПАЗОН Ф-РА	Опит за издаване на разширена клиентска бележка (фактура) без въведен диапазон	Натиснете  Виж системни параметри
10	НЕКОРЕКТНА ДАТА		Натиснете  и сверете датата си.
11	МНОГО ТОЧКИ	Въвеждане на повече от една десетична точка	Натиснете  Виж системни параметри
12	*	Въвеждане на повече от един символ '+' или '-'	Възниква само при работа с компютър
13	*	Символът '+' или '-' не е в първа позиция	Възниква само при работа с компютър
14	ГРЕШЕН СИМВОЛ	Недопустим символ, напр. баркод, който съдържа не само цифри	Натиснете  и въведете верни стойности
15	МНОГО ДЕС.ЗНАЦИ	Повече от допустимия брой знаци след десетичната точка	Натиснете  виж системен параметър 1
16	МНОГО ЗНАЦИ	Въведени са повече от разрешения брой символи	Натиснете  и въведете правилен брой символи
19	ОТВОРЕН БОН	Има отворен бон	Натиснете  и приклучете бон
20	ГРЕШЕН КЛАВИШ	В дадената ситуация не се обслужва натиснатия от Вас клавиш	Натиснете  и продължете работа

21	ГРЕШНА СТОЙНОСТ	Стойността е извън допустимите граници	Натиснете <input type="button" value="C"/> и въведете стойност в допустимите граници
22	ЗАБР.ОПЕРАЦИЯ	Виж системен параметър 8	Натиснете <input type="button" value="C"/> Виж системен парам 8
23	ЗАБРАНЕН ВОЙД	Опит за "дълбок" войд след отстъпка/надбавка в/у междинна сума	Натиснете <input type="button" value="C"/> и приключете бележката
24	ГР.ОПЕРАЦИЯ	Опит за "дълбок" войд на несъществуваща транзакция	Натиснете <input type="button" value="C"/> и приключете бон
25	ГР.ОПЕРАЦИЯ	Опит за извършване на плащане, без да има продажби	Натиснете <input type="button" value="C"/> и направете продажби преди плащане
26	НЯМА ЗАПАС	Опит за продажба на артикул с количество, надвишаващо запаса му	Натиснете <input type="button" value="C"/> и виж запас на този арт.икул
27	ГР.ОТГ.ВЕЗНА	Некоректна комуникация с ел. везна	Натиснете <input type="button" value="C"/> въведете верни стойности
28	НЯМА НАЛИЧНОСТ	Опит за продажба без наличност	Натиснете <input type="button" value="C"/> и продължете работа
30	ПЪЛНА ФП	ФП е пълна	Не може да продължите работа. Незабавно се обърнете към сервизен специалист
41	ГР. БАРКОД	Некоректен баркод (грешна контролна сума)	Натиснете <input type="button" value="C"/> и въведете верни данни
42	НУЛЕВ БАРКОД	Опит за продажба с нулев баркод	Натиснете <input type="button" value="C"/> въведете БК
43	ЗАБР.БАРКОД	Опит за програмиране с тегловен баркод	Натиснете <input type="button" value="C"/> и продължете работа
44	НЕНАМЕРЕН БК	Опит за продажба с непрограмиран баркод	Натиснете <input type="button" value="C"/> програмирайте БК
45	ДУБЛИРАН БК	Опит за програмиране на вече съществуващ баркод	Натиснете <input type="button" value="C"/> програмирайте друг БК
48	ВЪЗМ.ОТР.ОБОРОТ	Опит за отстъпка над нулева междинна сума	Натиснете <input type="button" value="C"/> и приключете бележката
61	**ПОВРЕДЕН КЛЕН	Опит за работа с КЛЕН, неотговарящ на изискванията	Не може да продължите работа. Незабавно се обърнете към сервизен специалист
70	**НЯМА ФИСКАЛНА	!!! Не е открита ФП !!!!	Не може да продължите работа. Незабавно се обърнете към сервизен специалист
71	**ПОДМЯНА ФП	!!! Некоректни данни във ФП !!!!	Не може да продължите работа. Незабавно се обърнете към сервизен специалист
72	**ГР. ЗАПИС ФП	!!! Грешка при запис във ФП !!!!	Не може да продължите работа. Незабавно се обърнете към сервизен специалист
76	**ИНФОРМАЦИЯ НАП	Необходима е информация от сървъра на НАП	Не може да продължите работа. Незабавно се обърнете към сервизен специалист
78	ПРОМЯНА НАП	Необходима е ПРОМЯНА от сървъра на НАП	Изчакайте да се извърши автоматична промяна.
81	ПРЕП.ДН.ОТЧЕТ	Дневният финансов отчет е препълнен	Натиснете <input type="button" value="C"/> пуснете дн.фин.отчет с нулиране
82	ПРЕП.24 h	Не е пуснат дневен отчет	Натиснете <input type="button" value="C"/> пуснете дн.фин.отчет с нулиране и запис във фискалната памет
83	ПРЕП.ОПЕРАТОР	Отчетът по оператори е препълнен	Натиснете <input type="button" value="C"/> пуснете отчет по оператори в нулиране
84	ПРЕП. АРТ.	Отчетът по артикули е препълнен	Натиснете <input type="button" value="C"/> пуснете отчет по арт. в нулиране
85	ПРЕП. ПЕР. ОТЧЕТ	Периодичен отчет е препълнен	Натиснете <input type="button" value="C"/> пуснете пер. отчет в нулиране
90	ПЕР.ОТЧЕТ	Не е нулиран периодичен отчет	Натиснете <input type="button" value="C"/> пуснете пер. отчет в нулиране
91	ДН. ОТЧЕТ	Не е нулиран дневният финансов отчет	Натиснете <input type="button" value="C"/> пуснете дн.фин.отчет с нулиране
92	ОПЕР. ОТЧЕТ	Не е нулиран отчетът по оператори	Натиснете <input type="button" value="C"/> пуснете отчет по оператори в нулиране
93	ОТЧЕТ АРТ.	Не е нулиран отчетът по артикули	Натиснете <input type="button" value="C"/> пуснете отчет по арт. в нулиране
97	ЗАБР.ПРОМЯНА	Не може да се препрограмира това поле	Натиснете <input type="button" value="C"/> и пуснете дн.отчет с нулиране
98	НЕИЗПАТЕН ФБ	Не може да изпрати данни от ФБ към сървъра на НАП	Натиснете <input type="button" value="C"/> и изчакайте поне 15 мин. да пристигне информация на сървъра и опитайте пак. Ако проблемът продължава се обърнете към сервизен специалист
102	**НЯМА МОДЕМ	Няма комуникация между ФУ и модема	Не може да продължите работа. Незабавно се обърнете към сервизен специалист

107	**ЗАКЛ. SIM КАРТА	SIM картата на модема е заключена.	Не може да продължите работа. Незабавно се обърнете към сервизен специалист
108	ГРЕШНА ПАРОЛА	Опит за въвеждане на грешна парола.	Натиснете <input type="text"/> и въведете вярна парола
110	**НОВА SIM КАРТА	Подменена SIM карта	Не може да продължите работа. Незабавно се обърнете към сервизен специалист
111	**КОМУН. ГР. НАП	Грешка при комуникация между ДТ и сървъра на НАП	Не може да продължите работа. Незабавно се обърнете към сервизен специалист
113	**ОТКАЗ ОТ НАП	Сървърът на НАП не приема подадените му данни	Не може да продължите работа. Незабавно се обърнете към сервизен специалист
117	МОБ.ОПЕРАТОР ГР.	Неуспешен опит за регистрация на модема в мрежата на мобилния оператор	Натиснете <input type="text"/> изчакайте, ако не започне работа, обърнете се към сервизен техник
118	ЗАБР.ОПЕРАЦИЯ	Операцията е забранена	Натиснете <input type="text"/> и продължете работа
120	НЕВЪВЕДЕНО ПОЛЕ	Невъведена стойност в задължително поле	Натиснете <input type="text"/> и програмирайте ст-та
123	Повреден клен		Не може да продължите работа. Незабавно се обърнете към сервизен специалист
124	**ПОДМЕНЕН КЛЕН	ФУ не разпознава поставения КЛЕН (КЛЕН-ът е активиран на друго ФУ)	Не може да продължите работа. Незабавно се обърнете към сервизен специалист
125	**НЯМА КЛЕН	Ако ФУ е регистрирано, то не може да работи без КЛЕН	Не може да продължите работа. Незабавно се обърнете към сервизен специалист
126	**ПЪЛЕН КЛЕН	КЛЕН е близо до препълване или препълнен. Трябва да се замени.	Не може да продължите работа. Незабавно се обърнете към сервизен специалист

Таблица 4

Коментари:

* Възниква само при работа с компютър. Грешката се връща към приложната програма, а не се индицира на ФУ, затова не е съпроводена с текст

** Не може да продължите работа. Незабавно се обърнете към сервизен специалист

ВГРАДЕН GPRS ТЕРМИНАЛ (ДАНЪЧЕН ТЕРМИНАЛ)

“e.Xpert SX 01” работи с вграден данъчен терминал. При включване ФУ проверява наличието на терминала. В случай, че ФУ е вече фискализирано и не успее да намери вградения терминал, ФУ „блокира” със системна грешка номер 16 (едно продължително и 6 кратки бипвания на всеки три секунди) Неможе да продължите работа преди отстраняване на проблема. В края на всяка касова бележка ФУ проверява съответствието на индивидуалните номера на ФУ и ФП, ЕИК и IMSI на SIM картата в терминала. В случай на несъответствие ФУ блокира своята работа и не може повече да издава фискални касови бележки или да изпълни операция дневен финансов отчет с нулиране и запис във ФП. При изпълнение на дневен финансов отчет с нулиране и запис във ФП ФУ, след като запише отчета във ФП и преди да нулира неговите регистри, стартира тест за проверка на изправността на комуникацията на терминала с мобилния оператор. В случай на грешка тя се отпечатва в края на отчета. При констатирана неизправност в три поредни дневни финансови отчета ФУ блокира своята работа до отстраняване на проблема.

УКАЗАНИЯ ЗА ПРАВИЛНА И БЕЗОПАСНА РАБОТА

1. Използвайте само адаптери, одобрени от производителя. Несертифицираните адаптери могат да повредят касовия апарат или да влошат електромагнитната съвместимост.
2. Използвайте само батерии, одобрени от производителя. При необходимост от смяна обърнете се към оторизиран сервиз.
3. Батериите задължително трябва да се зареждат поне веднъж месечно.
4. Старайте се да зареждате батериите, когато те са почти изтощени. Не изключвайте външното захранване, преди батериите да са напълно заредени, тъй като това скъсява техния живот и намалява капацитета им. Този ефект е присъщ на батериите и не се дължи на несъвършенство на касовия апарат.
5. В никакъв случай не отваряйте батериите. Те съдържат токсични вещества и са опасни за здравето.
6. Предоставяйте батериите за рециклиране, когато това е възможно. Изхвърляйте ги на подходящи места. Никога не ги изхвърляйте в огън. Това ще доведе до експлозия.
7. Не поставяйте касовия апарат в близост до отоплителни уреди. Не допускайте заливане с течности. Пазете го от дъжд, влага, малки деца, гризачи и домашни любимци.
8. Не подлагайте апарата на удари и вибрации. Пазете го от прах и мръсотия.
9. Да се избягва продължителното излагане на апарата на пряка слънчева светлина. Не го съхранявайте и не работете с апарата извън рамките на температурния обхват, който е посочен в документацията.
10. Ако касовият апарат е бил изложен на ниски температури и бъде внесен в топло помещение, има опасност по вътрешните му части да кондензира влага. В такъв случай изчакайте един час, преди да го включите.

- 11.** Избягвайте поставянето в непосредствена близост до касовия апарат на мобилни телефони и други източници електромагнитно излъчване, особено по време на работа.
- 12.** Не дърпайте кабелите, когато искате да ги извадите. Хванете ги за конекторите и ги издърпайте внимателно. Комуникационните кабели имат RJ конектор, който се вади, като се натисне пластмасова пластинка.
- 13.** Пазете кабелите от прищипване, усукване и огъване. Не поставяйте върху тях тежки предмети.
- 14.** Не почиствайте корпуса с разтворители (например коресилин и спирт). Използвайте леко навлажнена с вода кърпа от мек материал.